

LAVAGE  
OCULAIRE ET  
FACIAL



PIÈCES

SERVICE

CONNAISSANCES  
TECHNIQUES



ÉQUIPEMENTS  
AUTONOMES



QUALITÉ



INNOVATION

**Encon**<sup>®</sup>  
SAFETY PRODUCTS

**DOUCHES D'URGENCE, PRODUITS DE  
DOUCHES OCULAIRES ET FACIALES**

Encon<sup>®</sup> – Le préféré de l'industrie

LEADERS

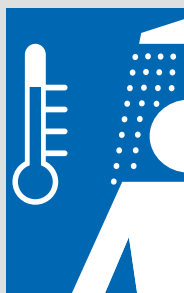

SOLUTIONS



EXCELLENCE

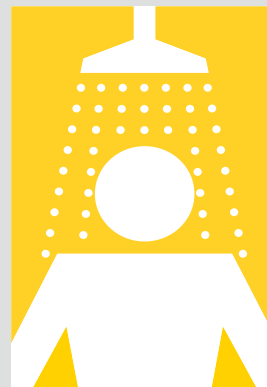

SÉCURITÉ

2015

# Table des matières

## Douches oculaires et faciales combinées

<i>Tuyauterie galvanisée</i>	5
<i>Tuyauterie en acier inoxydable</i>	10
<i>Tuyauterie en PVC</i>	12
<i>Revêtement anticorrosion</i>	13
<i>Douches d'urgence à alimentation verticale et horizontale</i>	14

## Douches d'urgence résistantes au gel

<i>Vannes de protection contre le gel et les brûlures</i>	16
<i>Douches d'urgence et douches oculaires et faciales à drainage souterrain</i>	17
<i>Douches d'urgence et douches oculaires encastrées</i>	18

## Équipements autonomes

<i>Aquarion®</i>	20
<i>Helios®</i>	21
<i>Alimentation par gravité</i>	22
<i>Douche oculaire portative pressurisée à capacité régulière</i>	23
<i>Douche oculaire portative pressurisée à grande capacité</i>	24
<i>Stations de lavage individuelles</i>	25

## Lavage oculaire et facial

<i>Installation murale</i>	27
<i>Installation sur tuyauterie</i>	29
<i>Installation sur socle</i>	31

## Douches d'urgence résistantes au gel

<i>Douches d'urgence Therma-Flow® résistantes au gel</i>	34
<i>Douches d'urgence fermées Therma-Flow® PLUS résistantes au gel</i>	36

## Systèmes d'approvisionnement en eau tempérée

<i>Système de chauffage et mitigeur électriques</i>	39
<i>Système entraîné par air</i>	40
<i>Système de chauffage et mitigeur à la vapeur</i>	41
<i>Mitigeur sécuritaire Saf-T-Flo®</i>	42

## Accessoires et pièces

<i>Systèmes d'alarme et éclairage</i>	43
<i>Signalisation d'urgence Awareness 100™</i>	45
<i>Signalisations d'urgence Awareness® et Awareness 360™</i>	46
<i>Enseignes d'urgence</i>	47
<i>Accessoires de douche et appareils de test</i>	48
<i>Assemblages - Pommets de douche et buses de pulvérisation</i>	50
<i>Cuvettes et couvercles pare-poussière</i>	51
<i>Équipements autonomes</i>	51
<i>Nécessaire de mise en service et vannes</i>	52
<i>Vannes de sécurité et raccords</i>	53
<i>Alarmes</i>	53
<i>Rideaux de douche et accessoires de test</i>	53

## Données représentatives de rendement 54

## Déclaration de garantie limitée 54

## Répertoire numérique des pièces 55

## Abréviations

ABS	Acrylonitrile butadiène styrène
TDR	Tuyau de rinçage
PVC	Polychlorure de vinyle

*Bien que la fonction reste la même, en raison des améliorations continues des produits, ces derniers peuvent différer des photographies présentées dans le catalogue.*



**E**ncon Safety Products s'est assuré une position de **leader** en matière de **sécurité industrielle** grâce à ses années d'**expérience**, à ses produits **innovants** et à son **engagement absolu envers l'excellence**. Aujourd'hui, avec plus de 50 années à exceller dans la conception et le développement de produits, Encon® continue de jouer les précurseurs en vous offrant des douches d'urgence et produits de lavage oculaire et facial fiables et innovants.

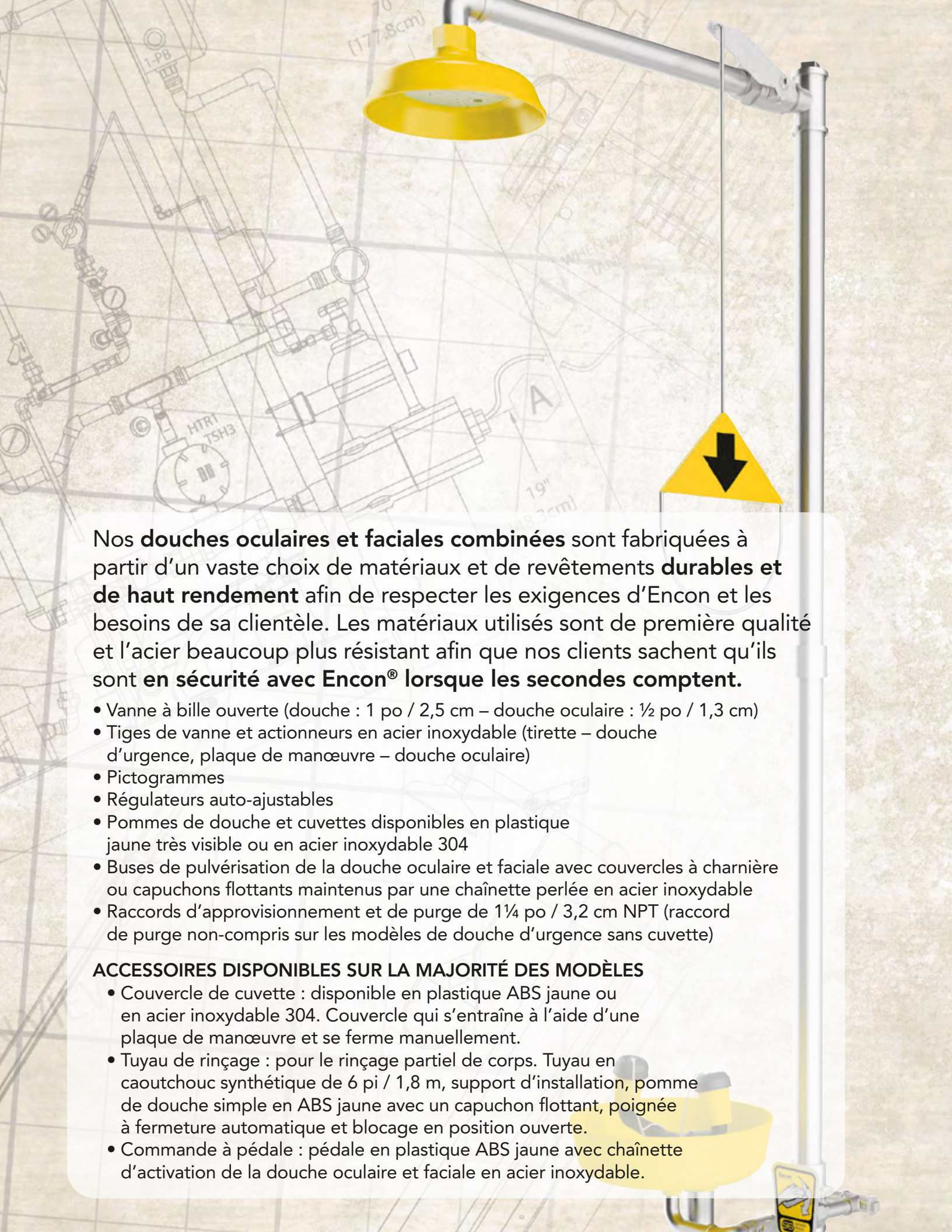

Nos **douches oculaires et faciales combinées** sont fabriquées à partir d'un vaste choix de matériaux et de revêtements **durables et de haut rendement** afin de respecter les exigences d'Encon et les besoins de sa clientèle. Les matériaux utilisés sont de première qualité et l'acier beaucoup plus résistant afin que nos clients sachent qu'ils sont **en sécurité avec Encon® lorsque les secondes comptent.**

- Vanne à bille ouverte (douche : 1 po / 2,5 cm – douche oculaire : ½ po / 1,3 cm)
- Tiges de vanne et actionneurs en acier inoxydable (tirette – douche d'urgence, plaque de manœuvre – douche oculaire)
- Pictogrammes
- Régulateurs auto-ajustables
- Pommets de douche et cuvettes disponibles en plastique jaune très visible ou en acier inoxydable 304
- Buses de pulvérisation de la douche oculaire et faciale avec couvercles à charnière ou capuchons flottants maintenus par une chaînette perlée en acier inoxydable
- Raccords d'approvisionnement et de purge de 1¼ po / 3,2 cm NPT (raccord de purge non-compris sur les modèles de douche d'urgence sans cuvette)

#### **ACCESSOIRES DISPONIBLES SUR LA MAJORITÉ DES MODÈLES**

- Couvercle de cuvette : disponible en plastique ABS jaune ou en acier inoxydable 304. Couvercle qui s'entraîne à l'aide d'une plaque de manœuvre et se ferme manuellement.
- Tuyau de rinçage : pour le rinçage partiel de corps. Tuyau en caoutchouc synthétique de 6 pi / 1,8 m, support d'installation, pomme de douche simple en ABS jaune avec un capuchon flottant, poignée à fermeture automatique et blocage en position ouverte.
- Commande à pédale : pédale en plastique ABS jaune avec chaînette d'activation de la douche oculaire et faciale en acier inoxydable.

# Douches oculaires et faciales combinées

## Tuyauterie galvanisée

### CHOIX DE TUYAUTERIE ET DE VANNES

- Tuyaux de catégorie 80 en acier galvanisé à chaud
- Vannes à bille et bille en bronze chromé

### POIDS D'EXPÉDITION

Douche d'urgence — 59 lb / 26,76 kg

Douche avec commande à pédale — 61 lb / 27,67 kg

Douche avec tuyau de rinçage — 62 lb / 28,12 kg

### Modèle 01050260

Débit d'eau de la douche de 20 gpm / 75,7 lpm, douche faciale avec buses de pulvérisation et robinet en ABS, cuvette Yello-Bowl®

### Modèle 01050216

Débit d'eau de la douche de 30 gpm / 113,6 lpm, douche faciale avec buses de pulvérisation et robinet en ABS, cuvette Yello-Bowl®



**Note :** Douche faciale en ABS avec débit d'eau de 8 gpm / 30,3 lpm Buse de pulvérisation disponible avec robinet en laiton chromé. Voir le modèle à la page 7



**Note :** Tous les modèles de cette section sont munis d'une enseigne d'urgence de 7 po x 11 po / 17,78 cm x 27,9 cm, numéro de pièce 01112892. Voir les enseignes d'urgence à la page 47.

### Modèle 01050251

Débit d'eau de la douche de 20 gpm / 75,7 lpm, douche oculaire avec buses de pulvérisation et robinet en ABS, cuvette Yello-bowl®

### Modèle 01050207

Débit d'eau de la douche de 30 gpm / 113,6 lpm, douche oculaire avec buses de pulvérisation et robinet en ABS, cuvette Yello-Bowl®



**Note :** Douche oculaire en ABS avec débit d'eau de 3,2 gpm / 12,1 lpm

### Modèle 01050217P20

Débit d'eau de la douche de 20 gpm / 75,7 lpm, douche oculaire avec buses de pulvérisation en acétal et robinet en laiton chromé, cuvette Yello-Bowl®

### Modèle 01050217

Débit d'eau de la douche de 30 gpm / 113,6 lpm, douche oculaire avec buses de pulvérisation en acétal et robinet en laiton chromé, cuvette Yello-Bowl®



**Note :** Douche oculaire en acétal avec robinet en laiton chromé et débit d'eau de 2,3 gpm / 9,1 lpm. Couverts de cuvette disponibles sur les modèles avec robinet en laiton chromé. Voir le modèle de couvercle de cuvette à la page 6.

# Douches oculaires et faciales combinées

## Tuyauterie galvanisée

### Modèle 01050209P20

Débit d'eau de la douche de 20 gpm / 75,7 lpm, douche oculaire avec buses de pulvérisation et robinet en ABS, crépine intégrée, cuvette Yello-Bowl®

### Modèle 01050209

Débit d'eau de la douche de 30 gpm / 113,6 lpm, douche oculaire avec buses de pulvérisation et robinet en ABS, crépine intégrée, cuvette Yello-Bowl®



Note : Crépine

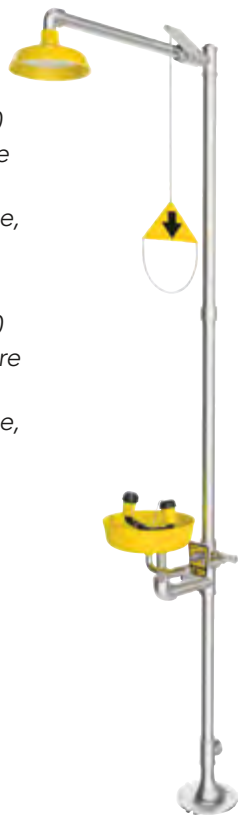

### Modèle 01050288P20

Débit d'eau de la douche de 20 gpm / 75,7 lpm, douche faciale avec buses de pulvérisation et robinet en ABS, tuyau de rinçage, cuvette Yello-Bowl®

### Modèle 01050288

Débit d'eau de la douche de 30 gpm / 113,6 lpm, douche faciale avec buses de pulvérisation et robinet en ABS, tuyau de rinçage, cuvette Yello-Bowl®



Note : Tuyau de rinçage



### Modèle 01050290P20

Débit d'eau de la douche de 20 gpm / 75,7 lpm, douche oculaire avec buses de pulvérisation et robinet en ABS, commande à pédale, cuvette Yello-Bowl®

### Modèle 01050290

Débit d'eau de la douche de 30 gpm / 113,6 lpm, douche oculaire avec buses de pulvérisation et robinet en ABS, commande à pédale, cuvette Yello-Bowl®



Note : Commande à pédale



### Modèle 01050217P20PBC

Débit d'eau de la douche de 20 gpm / 75,7 lpm, douche oculaire avec buses de pulvérisation en acétal et robinet en laiton chromé, couvercle de cuvette en plastique, cuvette Yello-Bowl®

### Modèle 01050217PBC

Débit d'eau de la douche de 30 gpm / 113,6 lpm, douche oculaire avec buse de pulvérisation en acétal et robinet en laiton chromé, couvercle de cuvette en plastique, cuvette Yello-Bowl®



Note : Modèle de douche oculaire à profil bas



# Douches oculaires et faciales combinées

## Tuyauterie galvanisée

### Modèle 01050266P20PBC

Débit d'eau de la douche de 20 gpm / 75,7 lpm, douche faciale avec buses de pulvérisation en ABS et robinet en laiton chromé, crépine intégrée, couvercle de cuvette en plastique, cuvette Yello-Bowl®

### Modèle 01050266PBC

Débit d'eau de la douche de 30 gpm / 113,6 lpm, douche faciale avec buses de pulvérisation en ABS et robinet en laiton chromé, crépine intégrée, couvercle de cuvette en plastique, cuvette Yello-Bowl®



Note : Modèle de robinet à profil bas en laiton chromé avec couvercle de cuvette en plastique



### Modèle 01050230P20

Débit d'eau de la douche de 20 gpm / 75,7 lpm, douche oculaire avec buse de pulvérisation en acétal et robinet en laiton chromé, cuvette en acier inoxydable

### Modèle 01050230

Débit d'eau de la douche de 30 gpm / 113,6 lpm, douche oculaire avec buse de pulvérisation en acétal et robinet en laiton chromé, cuvette en acier inoxydable



Note : Modèle de cuvette en acier inoxydable



### Modèle 01050234P20

Débit d'eau de la douche de 20 gpm / 75,7 lpm, douche faciale avec buses de pulvérisation en ABS et robinet en laiton chromé, cuvette en acier inoxydable

### Modèle 01050234

Débit d'eau de la douche de 30 gpm / 113,6 lpm, douche faciale avec buses de pulvérisation en ABS et robinet en laiton chromé, cuvette en acier inoxydable



### Modèle 01050281P20

Débit d'eau de la douche de 20 gpm / 75,7 lpm, douche oculaire avec buses de pulvérisation en acétal et robinet en laiton chromé, cuvette en acier inoxydable, commande à pédale

### Modèle 01050281

Débit d'eau de la douche de 30 gpm / 113,6 lpm, douche oculaire avec buses de pulvérisation en acétal et robinet en laiton chromé, cuvette en acier inoxydable, commande à pédale

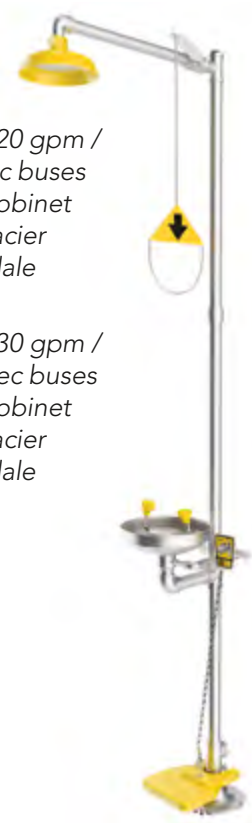

# Douches oculaires et faciales combinées

## Tuyauterie galvanisée

### Modèle 01050293P20

Débit d'eau de la douche de 20 gpm / 75,7 lpm, douche faciale avec buses de pulvérisation en ABS et robinet en laiton chromé, cuvette en acier inoxydable, commande à pédale

### Modèle 01050293

Débit d'eau de la douche de 30 gpm / 113,6 lpm, douche faciale avec buses de pulvérisation en ABS et robinet en laiton chromé, cuvette en acier inoxydable, commande à pédale



### Modèle 01050230P20PBC

Débit d'eau de la douche de 20 gpm / 75,7 lpm, douche oculaire avec buses de pulvérisation en acétal et robinet en laiton chromé, cuvette en acier inoxydable, couvercle de cuvette en plastique

### Modèle 01050230PBC

Débit d'eau de la douche de 30 gpm / 113,6 lpm, douche oculaire avec buses de pulvérisation en acétal et robinet en laiton chromé, cuvette en acier inoxydable, couvercle de cuvette en plastique



### Modèle 01050234P20PBC

Débit d'eau de la douche de 20 gpm / 75,7 lpm, douche faciale avec buses de pulvérisation en ABS et robinet en laiton chromé, cuvette en acier inoxydable, couvercle de cuvette en plastique

### Modèle 01050234PBC

Débit d'eau de la douche de 30 gpm / 113,6 lpm, douche faciale avec buses de pulvérisation en ABS et robinet en laiton chromé, cuvette en acier inoxydable, couvercle de cuvette en plastique



### Modèle 01050234P20SBC

Débit d'eau de la douche de 20 gpm / 75,7 lpm, douche faciale avec buses de pulvérisation en ABS et robinet en laiton chromé, cuvette en acier inoxydable, couvercle de cuvette

### Modèle 01050234SBC

Débit d'eau de la douche de 30 gpm / 113,6 lpm, douche faciale avec buses de pulvérisation en ABS et robinet en laiton chromé, cuvette en acier inoxydable, couvercle de cuvette

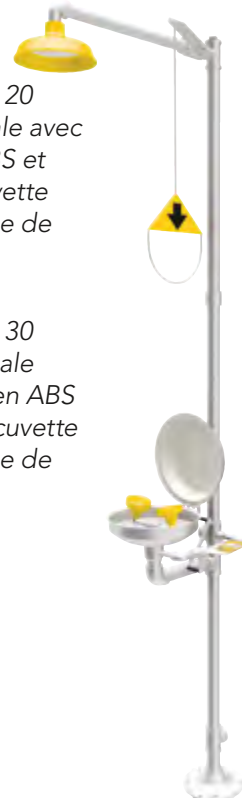

Note : Modèle de cuvette en acier inoxydable avec couvercle de cuvette en plastique



# Douches oculaires et faciales combinées

## Tuyauterie galvanisée

### Modèle 01050471S20SBC

Débit d'eau de la douche de 20 gpm / 75,7 lpm, pomme de douche en acier inoxydable avec buses de pulvérisation de la douche oculaire en acétal et robinet en laiton chromé, cuvette et couvercle de cuvette en acier inoxydable

### Modèle 01050471SBC

Débit d'eau de la douche de 30 gpm / 113,6 lpm, pomme de douche en acier inoxydable avec buses de pulvérisation de la douche oculaire en acétal et robinet en laiton chromé, cuvette et couvercle de cuvette en acier inoxydable



**Note :** Modèle de cuvette et couvercle de cuvette en acier inoxydable

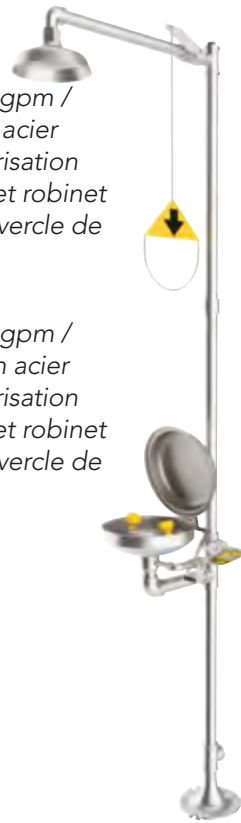

### Modèle 01050221P20

Débit d'eau de la douche de 20 gpm / 75,7 lpm, douche faciale avec buses de pulvérisation et robinet en ABS, modèle sans cuvette

### Modèle 01050221

Débit d'eau de la douche de 30 gpm / 113,6 lpm, douche faciale avec buses de pulvérisation et robinet en ABS, modèle sans cuvette



**Note :** Modèle de douche oculaire sans cuvette avec débit d'eau de 8 gpm / 30,3 lpm



### Modèle 01050205P20

Débit d'eau de la douche de 20 gpm / 75,7 lpm, douche oculaire avec buses de pulvérisation et robinet en ABS, modèle sans cuvette

### Modèle 01050205

Débit d'eau de la douche de 30 gpm / 113,6 lpm, douche oculaire avec buses de pulvérisation et robinet en ABS, modèle sans cuvette



**Note :** Modèle de douche oculaire sans cuvette avec débit d'eau de 3,2 gpm / 12,1 lpm



### Modèle 01050224P20

Débit d'eau de la douche de 20 gpm / 75,7 lpm, douche faciale avec buses de pulvérisation en ABS et robinet en laiton chromé, modèle sans cuvette

### Modèle 01050224

Débit d'eau de la douche de 30 gpm / 113,6 lpm, douche faciale avec buses de pulvérisation en ABS et robinet en laiton chromé, modèle sans cuvette

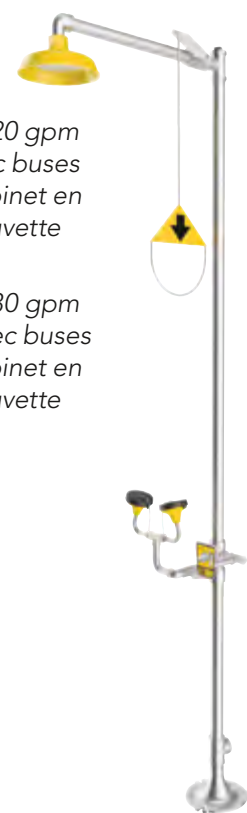

# Douches oculaires et faciales combinées

## Tuyauterie en acier inoxydable

### CHOIX DE TUYAUTERIE ET DE VANNES

- Tuyaux de catégorie 40 en acier inoxydable 304
- Vannes à bille et bille en acier inoxydable

### POIDS D'EXPÉDITION

Douche — 59 lb / 26,76 kg

Douche avec commande à pédale — 61 lb / 27,67 kg

Douche avec tuyau de rinçage — 62 lb / 28,12 kg

### Modèle 01050219P20

Débit d'eau de la douche de 20 gpm / 75,7 lpm, douche faciale avec buses de pulvérisation et robinet en ABS, cuvette Yello-Bowl®

### Modèle 01050219

Débit d'eau de la douche de 30 gpm / 113,6 lpm, douche faciale avec buses de pulvérisation et robinet en ABS, cuvette Yello-Bowl®

### Modèle 01050223P20

Débit d'eau de la douche de 20 gpm / 75,7 lpm, douche oculaire avec buses de pulvérisation et robinet en ABS, cuvette Yello-Bowl®

### Modèle 01050223

Débit d'eau de la douche de 30 gpm / 113,6 lpm, douche oculaire avec buses de pulvérisation et robinet en ABS, cuvette Yello-Bowl®

### Modèle 01050232P20

Débit d'eau de la douche de 20 gpm / 75,7 lpm, douche oculaire avec buses de pulvérisation en acétal et robinet en laiton chromé, cuvette en acier inoxydable

### Modèle 01050232

Débit d'eau de la douche de 30 gpm / 113,6 lpm, douche oculaire avec buses de pulvérisation en acétal et robinet en laiton chromé, cuvette en acier inoxydable



**Note :** Tous les modèles de cette section sont munis d'une enseigne d'urgence de 7 po x 11 po / 17,78 cm x 27,9 cm, numéro de pièce 01112892. Voir les enseignes d'urgence à la page 47.

# Douches oculaires et faciales combinées

## Tuyauterie en acier inoxydable

### Modèle 01050236P20

Débit d'eau de la douche de 20 gpm / 75,7 lpm, douche faciale avec buses de pulvérisation en ABS et robinet en laiton chromé, cuvette en acier inoxydable

### Modèle 01050236

Débit d'eau de la douche de 30 gpm / 113,6 lpm, douche faciale avec buses de pulvérisation en ABS et robinet en laiton chromé, cuvette en acier inoxydable



### Modèle 01050236P20SBC

Débit d'eau de la douche de 20 gpm / 75,7 lpm, douche faciale avec buses de pulvérisation en ABS et robinet en laiton chromé, cuvette et couvercle de cuvette en acier inoxydable

### Modèle 01050236SBC

Débit d'eau de la douche de 30 gpm / 113,6 lpm, douche faciale avec buses de pulvérisation en ABS et robinet en laiton chromé, cuvette et couvercle de cuvette en acier inoxydable



### Modèle 01050264S20

Débit d'eau de la douche de 20 gpm / 75,7 lpm, pomme de douche en acier inoxydable avec buses de pulvérisation et robinet de la douche oculaire en acier inoxydable, cuvette en acier inoxydable

### Modèle 01050264

Débit d'eau de la douche de 30 gpm / 113,6 lpm, pomme de douche en acier inoxydable avec buses de pulvérisation et robinet de la douche oculaire en acier inoxydable, cuvette en acier inoxydable



Note : Modèle de douche oculaire en acier inoxydable avec débit d'eau de 2,5 gpm / 9,5 lpm

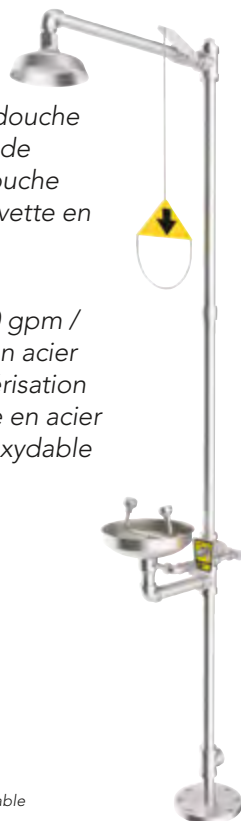

### Modèle 01050470S20

Débit d'eau de la douche de 20 gpm / 75,7 lpm, pomme de douche en acier inoxydable avec buses de pulvérisation et robinet de la douche oculaire en acier inoxydable, cuvette en acier inoxydable, commande à pédale

### Modèle 01050470

Débit d'eau de la douche de 30 gpm / 113,6 lpm, pomme de douche en acier inoxydable avec buses de pulvérisation et robinet de la douche oculaire en acier inoxydable, cuvette en acier inoxydable, commande à pédale

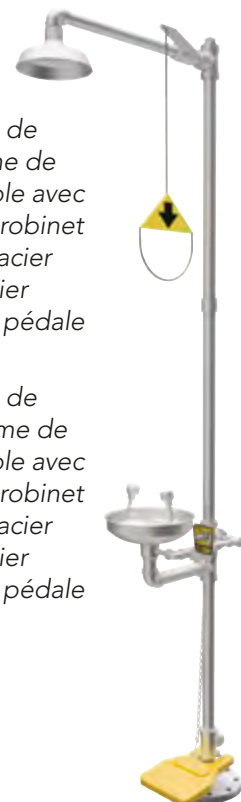

# Douches oculaires et faciales combinées

## Tuyauterie en PVC

### CHOIX DE TUYAUTERIE ET DE VANNES

- Tuyaux de PVC anticorrosion de catégorie 80 avec raccords sphériques soudés
- Vannes à bille anticorrosion bronzées avec bille chromée

### POIDS D'EXPÉDITION

Douche — 34 lb / 15,42 kg



### Modèle 01060022

Débit d'eau de la douche de 20 gpm / 75,7 lpm, douche oculaire avec buses de pulvérisation et robinet en ABS, cuvette Yello-Bowl®, modèle autoportant

### Modèle 01060021

Débit d'eau de la douche de 30 gpm / 113,6 lpm, douche oculaire avec buses de pulvérisation et robinet en ABS, cuvette Yello-Bowl®, modèle autoportant



**Note :** Canalisation aérienne d'un modèle autoportant



**Note :** Tous les modèles de cette section sont munis d'une enseigne d'urgence de 7 po x 11 po / 17,78 cm x 27,9 cm, numéro de pièce 01112892. Voir les enseignes d'urgence à la page 47.

### Modèle 01060007P20

Débit d'eau de la douche de 20 gpm / 75,7 lpm, douche oculaire avec buses de pulvérisation et robinet en ABS, cuvette Yello-Bowl®, bride de support mural

### Modèle 01060007

Débit d'eau de la douche de 30 gpm / 113,6 lpm, douche oculaire avec buses de pulvérisation et robinet en ABS, cuvette Yello-Bowl®, bride de support mural



### Modèle 01060009P20

Débit d'eau de la douche de 20 gpm / 75,7 lpm, douche faciale avec buses de pulvérisation et robinet en ABS, cuvette Yello-Bowl®, bride de support mural

### Modèle 01060009

Débit d'eau de la douche de 30 gpm / 113,6 lpm, douche faciale avec buses de pulvérisation et robinet en ABS, cuvette Yello-Bowl®, bride de support mural



# Douches oculaires et faciales combinées

## Revêtement anticorrosion

### CHOIX DE TUYAUTERIE ET DE VANNES

- Tuyauterie en acier galvanisé à chaud de catégorie 80 avec revêtement anticorrosion jaune très visible
- Vannes à bille et bille en bronze chromé

### POIDS D'EXPÉDITION

Douche — 59 lb / 26,76 kg

### Modèle 01050277

Débit d'eau de la douche de 20 gpm / 75,7 lpm, douche faciale avec buses de pulvérisation et robinet en ABS, cuvette Yello-Bowl®

### Modèle 01050228

Débit d'eau de la douche de 30 gpm / 113,6 lpm, douche faciale avec buses de pulvérisation et robinet en ABS, cuvette Yello-Bowl®

### Modèle 01050276

Débit d'eau de la douche de 20 gpm / 75,7 lpm, douche oculaire avec buses de pulvérisation et robinet en ABS, cuvette Yello-Bowl®

### Modèle 01050210

Débit d'eau de la douche de 30 gpm / 113,6 lpm, douche oculaire avec buses de pulvérisation et robinet en ABS, cuvette Yello-Bowl®

### Modèle 01050376

Débit d'eau de la douche de 20 gpm / 75,7 lpm, douche oculaire avec buses de pulvérisation et robinet en ABS, cuvette Yello-Bowl®, commande à pédale

### Modèle 01050381

Débit d'eau de la douche de 30 gpm / 113,6 lpm, douche oculaire avec buses de pulvérisation et robinet en ABS, cuvette Yello-Bowl®, commande à pédale

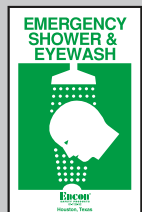

**Note :** Tous les modèles de cette section sont munis d'une enseigne d'urgence de 7 po × 11 po / 17,78 cm × 27,9 cm, numéro de pièce 01112892. Voir les enseignes d'urgence à la page 47.



# Douches oculaires et faciales combinées

## Douches d'urgence à alimentation verticale et horizontale

### TUYAUTERIE

- Installation directement sur la canalisation aérienne
- Tuyauterie disponible en acier galvanisé ou en acier inoxydable (vanne à bille régulière et pictogramme de mise en service compris)

### POIDS D'EXPÉDITION

Douche à alimentation horizontale, diamètre d'alimentation de 1 po / 2,5 cm — 8 lb / 3,62 kg

Douche à alimentation verticale, diamètre d'alimentation de 1 po / 2,5 cm — 6 lb / 2,72 kg

Douche d'urgence, diamètre d'alimentation de 1¼ po / 3,2 cm — 11 lb / 4,98 kg



### Modèle 01052522

Débit d'eau de la douche de 20 gpm / 75,7 lpm, tuyauterie de 1 po / 2,5 cm pour une installation à l'horizontale

### Modèle 01052501

Débit d'eau de la douche de 30 gpm / 113,6 lpm, tuyauterie de 1 po / 2,5 cm pour une installation à l'horizontale



### Modèle 01052524

Débit d'eau de la douche de 20 gpm / 75,7 lpm, tuyauterie de 1 po / 2,5 cm pour une installation à la verticale

### Modèle 01052502

Débit d'eau de la douche de 30 gpm / 113,6 lpm, tuyauterie de 1 po / 2,5 cm pour une installation à la verticale



### Modèle 01053001P20

Débit d'eau de la douche de 20 gpm / 75,7 lpm, tuyauterie de 1¼ po / 3,2 cm pour une installation à l'horizontale

### Modèle 01053001

Débit d'eau de la douche de 30 gpm / 113,6 lpm, tuyauterie de 1¼ po / 3,2 cm pour une installation à l'horizontale



**Note :** Tous les modèles de cette section sont munis d'une enseigne d'urgence de 7 po x 11 po / 17,78 cm x 27,9 cm, numéro de pièce 01112891. Voir les enseignes d'urgence à la page 47.



Encon® propose une gamme complète de **douches d'urgence et produits de lavage oculaire** spécialement conçus pour **résister temporairement à des températures inférieures à zéro**. Nos produits résistants au gel sont munis de vannes thermosensibles qui assurent le débit continu de l'eau pendant une période de froid intense. De plus, **nos modèles à drainage souterrain** sont équipés de systèmes d'auto-purge souterrains afin de **prévenir le gel de la tuyauterie exposée**.

- Tuyauterie en acier galvanisé à chaud de catégorie 80 ou en acier inoxydable 304 de catégorie 40
- Vannes à bille ouverte
- Tiges de vanne et actionneurs en acier inoxydable
- Pictogrammes
- Régulateurs auto-ajustables
- Pommets de douche et cuvettes disponibles en plastique jaune très visible ou en acier inoxydable 304
- Buses de pulvérisation de la douche oculaire et faciale munies de couvercles à charnière ou de capuchons flottants maintenus en place par une chaînette perlée en acier inoxydable

#### **ACCESSOIRES DISPONIBLES SUR LA MAJORITÉ DES MODÈLES**

- Couvercle de cuvette : disponible en plastique ABS jaune ou en acier inoxydable 304
- Tuyau de rinçage pour un lavage partiel du corps
- Douche oculaire et faciale avec commande à pédale

# Douches d'urgence résistantes au gel

## Vannes de protection contre le gel et les brûlures

### OPTIONS DISPONIBLES SUR LES VANNES ANTIGEL ET ANTI-BRÛLURE

- Vanne de protection antigel : s'ouvre automatiquement lorsque la température interne atteint 35° F / 2° C et se ferme à 40° F / 4,4° C
- Vanne de protection anti-brûlure : s'ouvre automatiquement lorsque la température interne atteint 105° F / 40,6° C et se ferme à 94° F / 34,4° C

### POIDS D'EXPÉDITION

Automatique — 60 lb / 27,22 kg

#### Modèle 01050317P20

Débit d'eau de la douche de 20 gpm / 75,7 lpm, douche oculaire avec buses de pulvérisation et robinet en ABS, vanne de protection antigel automatique, tuyauterie galvanisée

#### Modèle 01050317

Débit d'eau de la douche de 30 gpm / 113,6 lpm, douche oculaire avec buses de pulvérisation et robinet en ABS, vanne de protection antigel automatique, tuyauterie galvanisée



Note : Vanne thermosensible avec purge gravitaire

#### Modèle 01050362P20

Débit d'eau de la douche de 20 gpm / 75,7 lpm, douche oculaire avec buses de pulvérisation et robinet en ABS, vannes de protection antigel et anti-brûlure automatiques, tuyauterie galvanisée

#### Modèle 01050362

Débit d'eau de la douche de 30 gpm / 113,6 lpm, douche oculaire avec buses de pulvérisation et robinet en ABS, vannes de protection antigel et anti-brûlure automatiques, tuyauterie galvanisée



Note : Vanne thermosensible avec purge externe

#### Modèle 01050314P20

Débit d'eau de la douche de 20 gpm / 75,7 lpm, douche oculaire avec buses de pulvérisation et robinet en ABS, vanne de protection antigel automatique, tuyau de rinçage, tuyauterie galvanisée

#### Modèle 01050314

Débit d'eau de la douche de 30 gpm / 113,6 lpm, douche oculaire avec buses de pulvérisation et robinet en ABS, vanne de protection antigel automatique, tuyau de rinçage, tuyauterie galvanisée



Note : Tuyau de rinçage

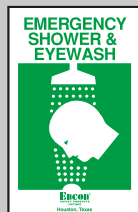

Note : Tous les modèles de cette section sont munis d'une enseigne d'urgence de 7 po x 11 po / 17,78 cm x 27,9 cm, numéro de pièce 01112892. Voir les enseignes d'urgence à la page 47.



# Douches d'urgence résistantes au gel

## Douches d'urgence et douches oculaires/faciales à drainage souterrain

### PURGE AUTOMATIQUE

L'eau s'écoule de la tuyauterie exposée afin d'éviter tout risque de gel.

### POIDS D'EXPÉDITION

Douche d'urgence combinée à drainage souterrain — 115 lb / 52,16 kg

Douche d'urgence à drainage souterrain — 75 lb / 34,02 kg

Douche oculaire à drainage souterrain — 40 lb / 18,14 kg

### Modèle FRSSC-GP20

Débit d'eau de la douche de 20 gpm / 75,7 lpm, douche oculaire avec buses de pulvérisation et robinet en ABS, tuyauterie galvanisée

### Modèle FRSSC-G

Débit d'eau de la douche de 30 gpm / 113,6 lpm, douche oculaire avec buses de pulvérisation et robinet en ABS, tuyauterie galvanisée

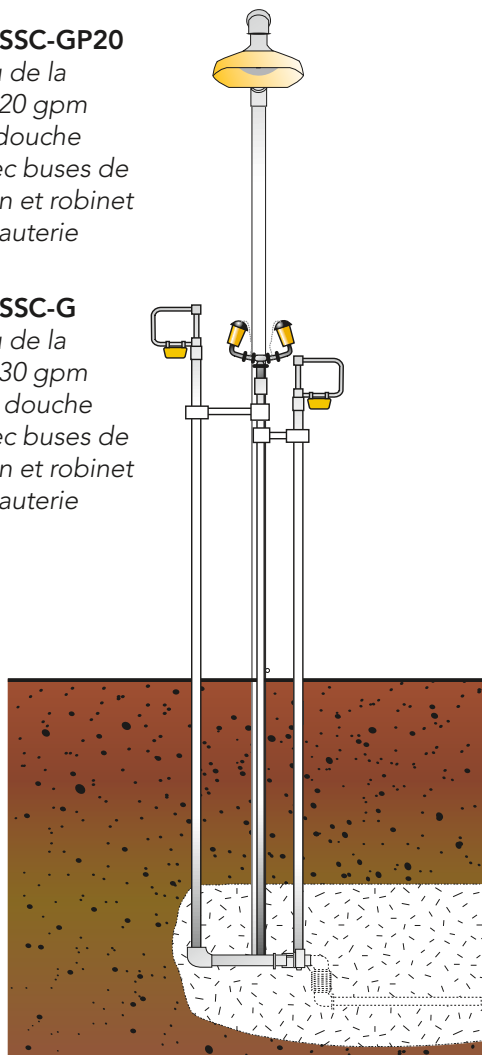

### Modèle 01050201P20

Débit d'eau de la douche de 20 gpm / 75,7 lpm, tuyauterie galvanisée

### Modèle 01050201

Débit d'eau de la douche de 30 gpm / 113,6 lpm, tuyauterie galvanisée

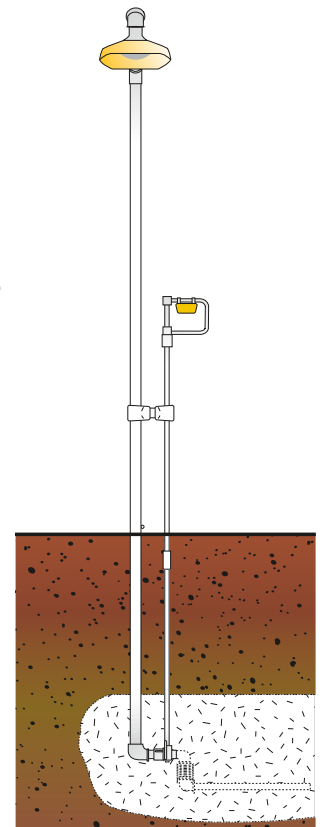

### Modèle 01030104

Douche oculaire avec buses de pulvérisation et robinet en ABS, tuyauterie galvanisée

### Modèle 01035604

Douche faciale avec buses de pulvérisation et robinet en ABS, tuyauterie galvanisée

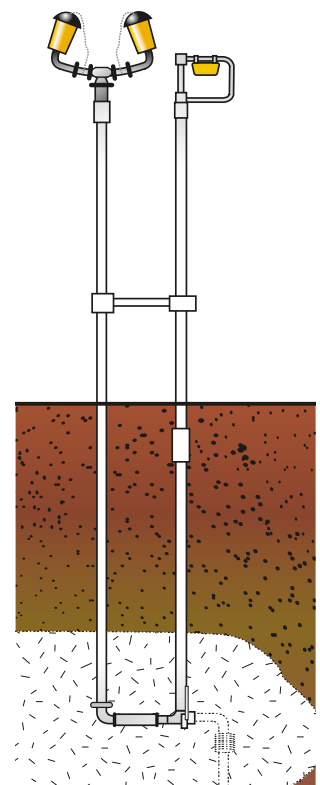

**Note :** Tous les modèles de cette section sont munis d'une enseigne d'urgence de 7 po x 11 po / 17,78 cm x 27,9 cm, numéro de pièce 01112892. Voir les enseignes d'urgence à la page 47.

# Douches d'urgence résistantes au gel

## Douches d'urgence et douches oculaires à drainage encastré

### DRAIN AUTOMATIQUE

L'eau s'écoule de la tuyauterie exposée afin d'éviter tout risque de gel

### POIDS D'EXPÉDITION

Douche d'urgence — 38 lb / 17,24 kg

Douche oculaire et faciale — 9 lb / 4,08 kg

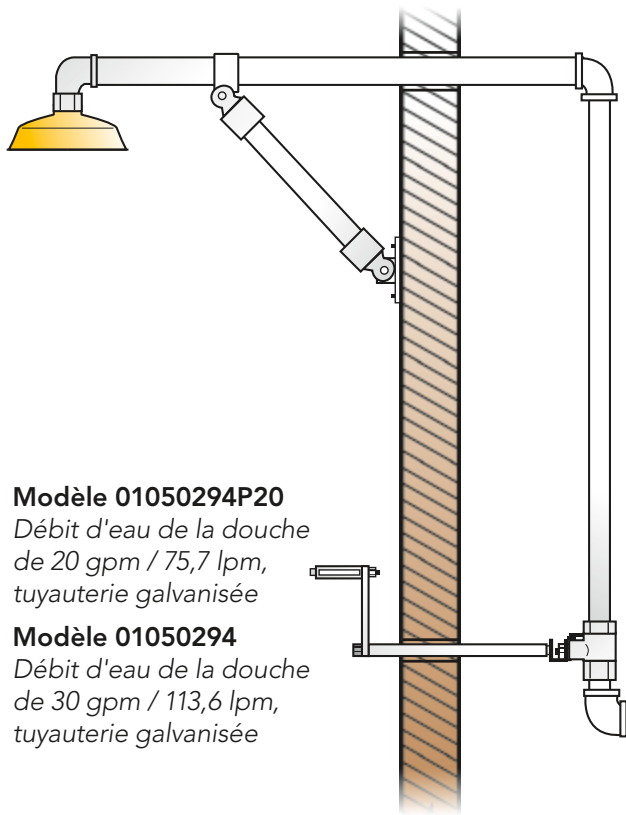

### Modèle 01050294P20

Débit d'eau de la douche de 20 gpm / 75,7 lpm, tuyauterie galvanisée

### Modèle 01050294

Débit d'eau de la douche de 30 gpm / 113,6 lpm, tuyauterie galvanisée

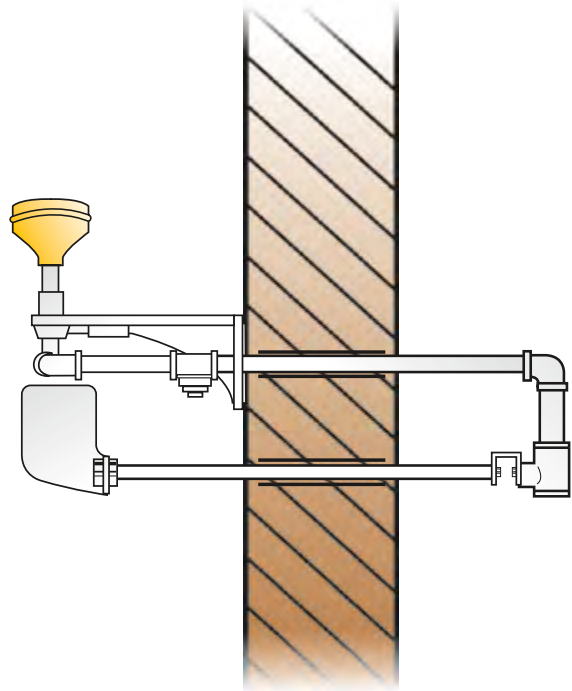

### Modèle 01035606

Douche faciale avec buses de pulvérisation et robinet en ABS, tuyauterie galvanisée

### Modèle 01030106

Douche oculaire avec buses de pulvérisation et robinet en ABS, tuyauterie galvanisée



**Note :** Tous les modèles de cette section sont munis d'une enseigne d'urgence de 7 po x 11 po / 17,78 cm x 27,9 cm, numéro de pièce 01112891. Voir les enseignes d'urgence à la page 47.

**NOTE :** Prévoir une distance latérale libre de 16 po / 40,6 cm entre la zone de douche corporelle et la douche oculaire afin de permettre une liberté de mouvement lors de la mise en service de la douche.



**Augmentez votre périmètre de sécurité.** Pour les zones où l'approvisionnement en eau potable est problématique, Encon® vous propose un large éventail de stations de lavage oculaire d'urgence autonomes, incluant des unités pressurisées alimentées par gravité et des cartouches de rinçage scellées. Les stations de lavage oculaire autonomes d'Encon® sont **conformes à la norme ANSI Z358.1-2014 en matière d'équipements de lavage oculaire d'urgence.** De plus, les stations Firststep® et FirstFlush® ainsi que l'unité de lavage pressurisée autonome d'une capacité de 5 gallons / 18.93 litres répondent également aux critères de la norme américaine ANSI Z358.1-2014 en matière d'équipement de rinçage personnel.

#### **SYSTÈMES ALIMENTÉS PAR GRAVITÉ**

- Coque en polyéthylène résistante aux chocs
- Débit d'eau des buses de pulvérisation double en plastique ABS de 0,4 gpm / 1,5 lpm
- Plateau d'activation de la buse de pulvérisation oculaire rétractable
- Consignes d'utilisation situées sur la façade de l'équipement. Disponibles en anglais, en espagnol et en français/canadien lorsque spécifié
- Modèles chauffants avec composants UL et FM homologués CSA

#### **UNITÉS PORTATIVES PRESSURISÉES**

- Acier inoxydable 304 homologué ASME, appareil muni d'un numéro d'enregistrement canadien (NEC)
- Tuyauterie en laiton chromé de ½ po / 1,3 cm avec vanne à bille ouverte
- Tige de vanne et actionneur en acier inoxydable
- Pictogrammes
- Régulateur auto-ajustable
- Soupape de sécurité en laiton qui s'ouvre à 115 lb/po<sup>2</sup>
- Indicateur de pression personnalisé
- Tuyau de rinçage disponible sur le modèle de poignée à fermeture automatique et blocage en position ouverte

#### **ACCESSOIRES DISPONIBLES SUR LA MAJORITÉ DES MODÈLES**

- Enveloppe isolante et régulateur de chaleur
- Chariot de transport : fabriqué en acier tubulaire jaune (modèles à alimentation par gravité) ou en polyéthylène jaune avec courroie (modèles portatifs pressurisés)
- Bassin de récupération des eaux usées

# Équipements autonomes

## Aquarion®

Le modèle Aquarion® contient une cartouche scellée et flexible auto-évacuante qui se vide complètement sans aucune intervention externe, vous assurant ainsi une fiabilité d'opération maximale au moment où vous en avez le plus besoin.

- Enveloppe amovible en ABS jaune très visible
- Fenêtres latérales transparentes en ABS pour faciliter l'inspection visuelle interne de l'équipement
- Socle noir en ABS qui se glisse sur le plateau noir
- Plateau escamotable gris pour protéger les buses de pulvérisation contre les différents contaminants
- Solution saline avec agent de conservation emballée individuellement

### POIDS D'EXPÉDITION

Unité : 23 lb / 10,4 kg

Cartouche de solution saline modèle AQ120 : 75 lb / 34,02 kg

Cartouche de solution saline modèle AQ110 : 37 lb / 16,78 kg

### CHARIOT DE TRANSPORT (facultatif)

Fabriqué en acier tubulaire jaune avec roues d'entraînement

Poids — 66 lb / 29,94 kg

### BASSIN DE RÉCUPÉRATION DES EAUX USÉES (facultatif)

Poids — 14 lb / 6,35 kg

## AQUARION®

### Modèle AQ120

Cartouches de solution saline avec agents de conservation\*

### Modèle AQ110

Cartouches de solution saline stérile\*\*

### Modèle AQ111

Cartouches de solution saline rechargeables



Note : \*Non disponible au Canada et au Mexique  
\*\*Disponible au Canada uniquement



### Modèle AQ100

Douche oculaire autonome Aquarion®

### Modèle AQ100S

Douche oculaire autonome Aquarion® - espagnol



### Modèle AQ100H130

Douche oculaire autonome chauffante Aquarion®

# Équipements autonomes

## Alimentation par gravité Helios®

Grâce à une installation des plus simples et à son utilisation sécuritaire en milieu restreint et hasardeux, Helios® possède sans contredit le profil le plus intéressant de sa catégorie.

- Réservoir de polyéthylène jaune très visible
- Actionneur interne rotatif intégré au plateau de lavage oculaire
- Buses de pulvérisation oculaire qui s'insèrent directement dans le plateau rétractable noir afin d'assurer une protection maximale contre les particules en suspension dans l'air
- Crochet intégré en « J » au dos des unités pour permettre différentes options d'installation : au mur, sur une colonne ou sur un chariot

### POIDS D'EXPÉDITION

15 lb / 6,8 kg

### CHARIOT DE TRANSPORT (facultatif)

Fabriqué en acier tubulaire jaune avec roues d'entraînement  
Poids — 66 lb / 22,94 kg

### Modèle 01110302

Chariot de transport uniquement



### Modèle HE100

Douche oculaire Helios®, alimentée par gravité

### Modèle HS100

Douche oculaire Helios®, alimentée par gravité – espagnol

### Modèle HF100

Douche oculaire Helios®, alimentée par gravité – français



### Modèle 01110764

Une commande de renouvellement de solution Hydrosep® comprend quatre bouteilles de 8 oz / 236,6 ml chacune.

# Équipements autonomes

## Alimentation par gravité

Grâce à la conception de son réservoir rechargeable, cette unité de lavage oculaire autonome alimentée par gravité se démarque par sa fiabilité et son utilisation sécuritaire.

- Réservoir en polyéthylène jaune très visible ainsi que deux poignées de transport
- Buses de pulvérisation oculaire intégrées au plateau de purge à charnière

### POIDS D'EXPÉDITION

32 lb / 14,51 kg

### CHARIOT DE TRANSPORT (facultatif)

Fabriqués en acier tubulaire jaune avec des roues d'entraînement

Poids — 66 lb / 29,94 kg

### BASSIN DE RÉCUPÉRATION DES EAUX USÉES

(facultatif)

Poids — 14 lb / 6,35 kg

### Modèle 01104070

*Douche oculaire chauffante alimentée par gravité pour les zones de travail dangereuses, classification C1D2, groupes B, C et D*



### Modèle 01104050

*Douche oculaire autonome alimentée par gravité*

### Modèle 01104050S

*Douche oculaire autonome alimentée par gravité – espagnol*

### Modèle 01104050C

*Douche oculaire autonome alimentée par gravité – français*



### Modèle 01104055

*Douche oculaire alimentée par gravité avec chariot de transport et bassin de récupération des eaux usées*

### Modèle 00015006

*Couvercle de bassin de récupération des eaux usées*

# Équipements autonomes

## Douche oculaire portative pressurisée à capacité régulière

L'ouverture de grande dimension de l'orifice de remplissage, la jauge de remplissage d'air facilement accessible à l'utilisateur et le manomètre personnalisé contribuent grandement à faciliter l'entretien de cette unité portative pressurisée.

- Capacité de 13 gallons / 49,21 litres; ASME division VIII, cuve pressurisée homologuée CRN (NEQ) section 1
- Température pouvant être maintenue entre 60-90° F / 15,55-32,2° C

### POIDS D'EXPÉDITION

Unité : 32 lb / 14,51 kg

Unité avec tuyau de rinçage : 34 lb / 15,42 kg

### CHARIOT JAUNE (facultatif)

Chariot en polyéthylène jaune avec roues et courroie  
Poids — 26,8 lb / 12,16 kg

### Modèle 01103004

Débit d'eau de la douche oculaire à fiche de 13 gallons / 49,21 litres, boyau de 8 pi / 2,4 m monté sur support  
Alimentation de chauffage de 120 VCA (volts en courant alternatif)

### Modèle 01103006

Débit d'eau de la douche oculaire à fiche de 13 gallons / 49,21 litres, boyau de 8 pi / 2,4 m monté sur support  
Alimentation de chauffage de 120 VCA, Classification C1D2, Groupes B, C et D



### Modèle 01104002

Débit d'eau de la douche oculaire de 13 gallons / 49,21 litres, boyau flexible manuel de 8 pi / 2,4 m

### Modèle 01103002

Débit d'eau de la douche oculaire à fiche de 13 gallons / 49,21 litres, boyau de 8 pi / 2,4 m monté sur support



### Modèle 01103008

Chariot de transport seulement (Station de lavage oculaire non comprise)



# Équipements autonomes

## Douche oculaire portative pressurisée à grande capacité

Ce grand réservoir de 37 gallons / 140,05 litres vous permet d'installer la douche oculaire pressurisée et station de rinçage à l'endroit où vous en avez le plus besoin.

- Réservoir de 37 gallons / 140,05 litres conforme au code ASME, division VIII, section 1 et chaudière homologuée CRN (NEQ)

CHARIOT DE TRANSPORT

160 lb / 72,6 kg

CHARIOT DE TRANSPORT

Acier tubulaire vert avec roues et chaînes

pour le maintien en position

Poids — 30 lb / 13,61 kg

### Modèle 01106002

Douche oculaire de 37 gallons / 140,05 litres avec tuyau de rinçage



### Modèle 01106001

Douche oculaire de 37 gallons / 140,05 litres avec tuyau de rinçage et chariot de transport



### Modèle 01106004

Douche oculaire de 37 gallons / 140,05 litres avec tuyau de rinçage et enveloppe thermoréfléchissante isolée





# Équipements autonomes

## Stations de lavage individuelles

### Firststep® Firstflush®

- Solution saline isotonique tamponnée stérile de 32 oz / 946 ml
- Support en plastique ABS jaune très visible avec consignes de fonctionnement; résiste aux chocs et aux rayons UV
- Bouteille non refermable en polyéthylène haute densité (PEHD) durable

### POIDS D'EXPÉDITION

Simple — 20 lb / 9,07 kg

Double — 20 lb / 9,07 kg

Station de lavage personnelle pressurisée portable

- Unité de 25 po x 8¼ po / 63 cm x 21 cm d'une capacité de 5 gallons / 18,93 litres et munie de poignées de transport

### POIDS D'EXPÉDITION

15 lb / 6,8 kg

### Modèle 01103001

Station personnelle pressurisée et portable d'une capacité de 5 gallons / 18,93 litres, buses de pulvérisation montées sur support, tuyau de rinçage en spirale de 8 pi / 2,4 m



### Modèle 01110786S

Stations d'urgence Firststep® FirstFlush® simples

### Modèle 01110793S

Stations d'urgence Firststep® FirstFlush® doubles



### Modèle 01101001

Station personnelle pressurisée portable de 5 gallons / 18,93 litres, tuyau de rinçage en spirale de 8 pi / 2,4 m





**La station de lavage oculaire et faciale est le choix idéal pour les endroits qui présentent les plus hauts risques de blessures aux yeux et au visage. Nos unités de rinçage oculaire et facial sont conçues pour permettre une installation et un raccordement faciles à votre source d'approvisionnement en eau. Afin de maximiser l'accessibilité de vos stations d'urgence dans les zones les plus exposées au risque, nous vous proposons différentes options d'installation au mur, sur tuyauterie ou encore sur socle. N'oubliez pas d'ajouter un couvercle anti-poussière afin de protéger votre unité de lavage oculaire et facial contre les saletés et les débris.**

- Vanne ouverte à bille de ½ po / 1,3 cm
- Tige de vanne et plaque de manœuvre en acier inoxydable
- Pictogrammes
- Régulateur auto-ajustable
- Pompes de douche et cuvettes disponibles en plastique jaune très visible ou en acier inoxydable 304
- Buses de pulvérisation de la douche oculaires et faciales avec couvercles à charnière ou capuchons flottants maintenus par une chaînette perlée en acier inoxydable
- Raccord de ½ po / 1,3 cm NPT (National pipe-thread)

#### **ACCESSOIRES DISPONIBLES SUR LA MAJORITÉ DES MODÈLES**

- Couvercle de cuvette : disponible en plastique ABS jaune ou en acier inoxydable 304. Couvercle entraîné par une plaque de manœuvre et fermé manuellement.
- Tuyau de rinçage : pour le rinçage partiel de corps. Tuyau en caoutchouc synthétique de 6 pi / 1,8 m, support de fixation, pomme de douche simple en ABS jaune avec un capuchon flottant, poignée à fermeture automatique et blocage en position ouverte.
- Commande à pédale : pédale en plastique ABS jaune avec chaînette d'activation de la douche oculaire et faciale en acier inoxydable.

# Lavage oculaire et facial

## Installation murale

### CHOIX DE CUVETTES

- Cuvette Yello-Bowl® — raccord avec joint coulissant de 1¼ po x 6 po / 3,2 cm x 15,2 cm
- Cuvette en acier inoxydable 304 — Raccord de 1¼ po / 3,2 cm NPT (National pipe-thread)
- Siphon — Raccord de 1¼ po / 3,2 cm

### POIDS D'EXPÉDITION

Cuvette en acier inoxydable à installation murale — 9 lb / 4,08 lb  
Cuvette Yello-Bowl® à installation murale — 6 lb / 2,72 kg



### Modèle 01030403

Douche oculaire avec buses de pulvérisation et robinet en ABS, cuvette Yello-Bowl®, support mural, tuyauterie et vanne en laiton chromé, crépine intégrée

### Modèle 01035503

Douche faciale avec buses de pulvérisation et robinet en ABS, cuvette Yello-Bowl®, support mural, tuyauterie et vanne en laiton chromé, crépine intégrée



Note : Crépine



### Modèle 01030401

Douche oculaire avec buses de pulvérisation et robinet en ABS, tuyauterie et vanne en laiton chromé, cuvette Yello-Bowl®, support mural

### Modèle 01035501

Douche faciale avec buses de pulvérisation et robinet en ABS, tuyauterie et vanne en laiton chromé, cuvette Yello-Bowl®, support mural



### Modèle 01030416

Douche oculaire avec buses de pulvérisation en acétal et robinet en laiton chromé, cuvette Yello-Bowl®, support mural, tuyauterie et vanne en laiton chromé, crépine intégrée

### Modèle 01035511

Douche faciale avec buses de pulvérisation en ABS et robinet en laiton chromé, cuvette Yello-Bowl®, support mural, tuyauterie et vanne en laiton chromé, crépine intégrée



Note : Buses de pulvérisation en acétal d'une douche oculaire à débit d'eau de 2,4 gpm / 9,1 lpm. Couvrecls de cuvette disponibles sur les modèles avec robinet en laiton chromé. Voir le modèle de cuvette refermable à la page 28.

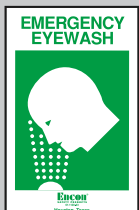

Note : Tous les modèles de cette section sont munis d'une enseigne d'urgence de 7 po x 11 po / 17,78 cm x 27,9 cm, numéro de pièce 01112893. Voir les enseignes d'urgence à la page 47.

# Lavage oculaire et facial

## Installation murale



### Modèle 01045001

Douche oculaire, buses de pulvérisation en acétal et robinet en laiton chromé, tuyauterie et vanne en laiton chromé, cuvette en acier inoxydable, support mural

### Modèle 01045501

Douche faciale avec buses de pulvérisation en ABS et robinet en laiton chromé, tuyauterie et vanne en laiton chromé, cuvette en acier inoxydable, support mural



### Modèle 01045001PBC

Douche oculaire, buses de pulvérisation en acétal et robinet en laiton chromé, cuvette en acier inoxydable, couvercle de cuvette en plastique, support mural

### Modèle 01045501PBC

Douche faciale avec buses de pulvérisation en ABS et robinet en laiton chromé, cuvette en acier inoxydable, couvercle de cuvette en plastique, support mural



### Modèle 01045501SBC

Douche faciale avec buses de pulvérisation et robinet à profil bas en laiton chromé, tuyauterie et vanne en laiton chromé, cuvette et couvercle de cuvette en acier inoxydable, support mural

### Modèle 01045001SBC

Douche oculaire, buses de pulvérisation en acétal et robinet en laiton chromé, cuvette et couvercle de cuvette en acier inoxydable, support mural



### Modèle 01045010

Douche oculaire, buses de pulvérisation en acétal et robinet en laiton chromé, cuvette en acier inoxydable, support mural, tuyauterie et vanne en laiton chromé, siphon

### Modèle 01045510

Douche faciale avec buses de pulvérisation en ABS et robinet en laiton chromé, cuvette en acier inoxydable, support mural, tuyauterie et vanne en laiton chromé, siphon

# Lavage oculaire et facial

## Installation sur tuyauterie

### CHOIX DE CUVETTES

- Cuvette Yello-Bowl® avec raccord à joint coulissant de 1¼ po x 6 po / 3,2 cm x 15,2 cm
- Cuvette en acier inoxydable 304 — Raccord de 1¼ po / 3,2 cm

### POIDS D'EXPÉDITION

Cuvette Yello-Bowl® avec nécessaire d'installation — 6 lb / 2,72 kg

Cuvette en acier inoxydable avec nécessaire d'installation — 9 lb / 4,08 kg



### Modèle 01045505

Douche faciale avec buses de pulvérisation en ABS et robinet en laiton chromé, tuyauterie et vanne en laiton chromé, cuvette en acier inoxydable

### Modèle 01045005

Douche oculaire avec buses de pulvérisation en acétal et robinet en laiton chromé, cuvette en acier inoxydable, tuyauterie et vanne en laiton chromé



### Modèle 01030301

Douche oculaire avec buses de pulvérisation et robinet en ABS, tuyauterie et vanne en laiton chromé, cuvette Yello-Bowl®

### Modèle 01035401

Douche faciale avec buses de pulvérisation en ABS et robinet en laiton chromé, tuyauterie et vanne en laiton chromé, cuvette Yello-Bowl®



### Modèle 01038301

Douche oculaire avec buses de pulvérisation et robinet en ABS, cuvette Yello-Bowl®, tuyauterie et vanne en PVC

### Modèle 01038801

Douche oculaire avec buses de pulvérisation et robinet en ABS, cuvette Yello-Bowl®, tuyauterie et vanne en PVC

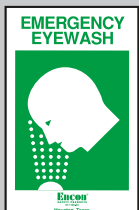

**Note :** Tous les modèles de cette section sont munis d'une enseigne d'urgence de 7 po x 11 po / 17,78 cm x 27,9 cm, numéro de pièce 01112893. Voir les enseignes d'urgence à la page 47.

# Lavage oculaire et facial

## Installation sur socle



### Modèle 01035601

Douche faciale avec buses de pulvérisation et robinet en ABS, modèle sans cuvette, tuyauterie et vanne en laiton chromé

### Modèle 01030101

Douche oculaire avec buses de pulvérisation et robinet en ABS, modèle sans cuvette, tuyauterie et vanne en laiton chromé



### Modèle 01035603

Douche faciale avec buses de pulvérisation et robinet en ABS, modèle sans cuvette, tuyauterie et vanne en laiton chromé, crépine intégrée

### Modèle 01030103

Douche oculaire avec buses de pulvérisation et robinet en ABS, modèle sans cuvette, tuyauterie et vanne en laiton chromé, crépine intégrée



### Modèle 01045601

Douche faciale avec buses de pulvérisation en ABS et robinet en laiton chromé, modèle sans cuvette, tuyauterie et vanne en laiton chromé

### Modèle 01040103

Douche oculaire avec buses de pulvérisation en acétal et robinet en laiton chromé, modèle sans cuvette, tuyauterie et vanne en laiton chromé



### Modèle 01040135

Douche oculaire avec buses de pulvérisation et robinet en acier inoxydable, modèle sans cuvette, tuyauterie et vanne en acier inoxydable

### Modèle 01114021

Douche faciale avec buses de pulvérisation et robinet en acier inoxydable, modèle sans cuvette, tuyauterie et vanne en acier inoxydable

# Lavage oculaire et facial

## Installation sur socle

Socle galvanisé de catégorie 80

PURGE

- Raccord de 1¼ po / 3,2 cm NPT  
(National pipe-thread)

POIDS D'EXPÉDITION

Installation sur socle — 25 lb / 11,34 kg



### Modèle 01030302

Douche oculaire avec buses de pulvérisation et robinet en ABS, tuyauterie et vanne en laiton chromé, cuvette Yello-Bowl®

### Modèle 01035402

Douche faciale avec buses de pulvérisation et robinet en ABS, tuyauterie et vanne en laiton chromé, cuvette Yello-Bowl®



### Modèle 01045002

Douche oculaire avec buses de pulvérisation en acétal et robinet en laiton chromé, cuvette en acier inoxydable, tuyauterie et vanne en laiton chromé

### Modèle 01045502

Douche faciale avec buses de pulvérisation en ABS et robinet en laiton chromé, cuvette en acier inoxydable, tuyauterie et vanne en laiton chromé



### Modèle 01045002SBC

Douche oculaire avec buses de pulvérisation en acétal et robinet en laiton chromé, cuvette et couvercle de cuvette en acier inoxydable, tuyauterie et vanne en laiton chromé

### Modèle 01045502SBC

Douche faciale avec buses de pulvérisation en ABS et robinet en laiton chromé, cuvette et couvercle de cuvette en acier inoxydable, tuyauterie et vanne en laiton chromé

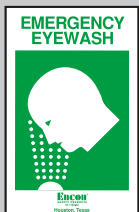

**Note :** Tous les modèles de cette section sont munis d'une enseigne d'urgence de 7 po x 11 po / 17,78 cm x 27,9 cm, numéro de pièce 01112893. Voir les enseignes d'urgence à la page 47.

# Lavage oculaire et facial

## Installation sur socle

### Modèle 01030316PBC

Douche oculaire avec buses de pulvérisation en acétal et robinet en laiton chromé, cuvette Yello-Bowl®, couvercle de cuvette en plastique, tuyauterie et vanne en laiton chromé

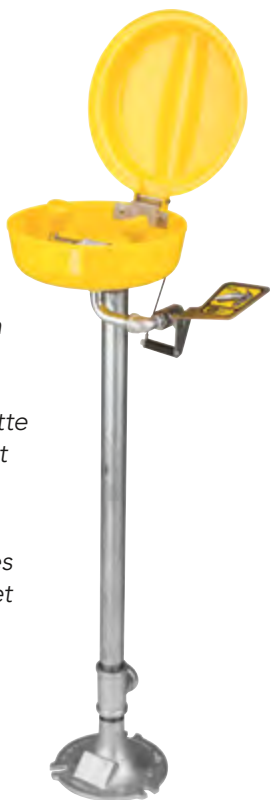

### Modèle 01035415PBC

Douche faciale avec buses de pulvérisation en ABS et robinet en laiton chromé, cuvette Yello-Bowl®, couvercle de cuvette en plastique, tuyauterie et vanne en laiton chromé

### Modèle 01045006

Douche oculaire avec buses de pulvérisation en acétal et robinet en laiton chromé, cuvette en acier inoxydable, tuyauterie et vanne en laiton chromé, commande à pédale

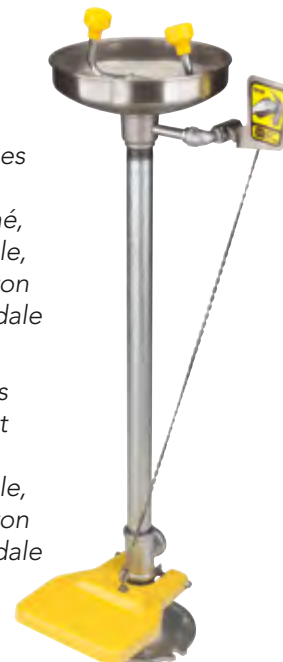

### Modèle 01045506

Douche faciale avec buses de pulvérisation en ABS et robinet en laiton chromé, cuvette en acier inoxydable, tuyauterie et vanne en laiton chromé, commande à pédale

### Modèle 01045008

Douche oculaire avec buses de pulvérisation en acétal et robinet en laiton chromé, cuvette en acier inoxydable, tuyauterie et vanne en laiton chromé, crépine intégrée



### Modèle 01045514

Douche faciale avec buses de pulvérisation en ABS et robinet en laiton chromé, cuvette en acier inoxydable, tuyauterie et vanne en laiton chromé, crépine intégrée

### Modèle 01035410

Douche faciale avec buses de pulvérisation et robinet en ABS, cuvette Yello-Bowl®, tuyauterie et vanne en laiton chromé, tuyau de rinçage

### Modèle 01030310

Douche oculaire avec buses de pulvérisation et robinet en ABS, cuvette Yello-Bowl®, tuyauterie et vanne en laiton chromé, tuyau de rinçage





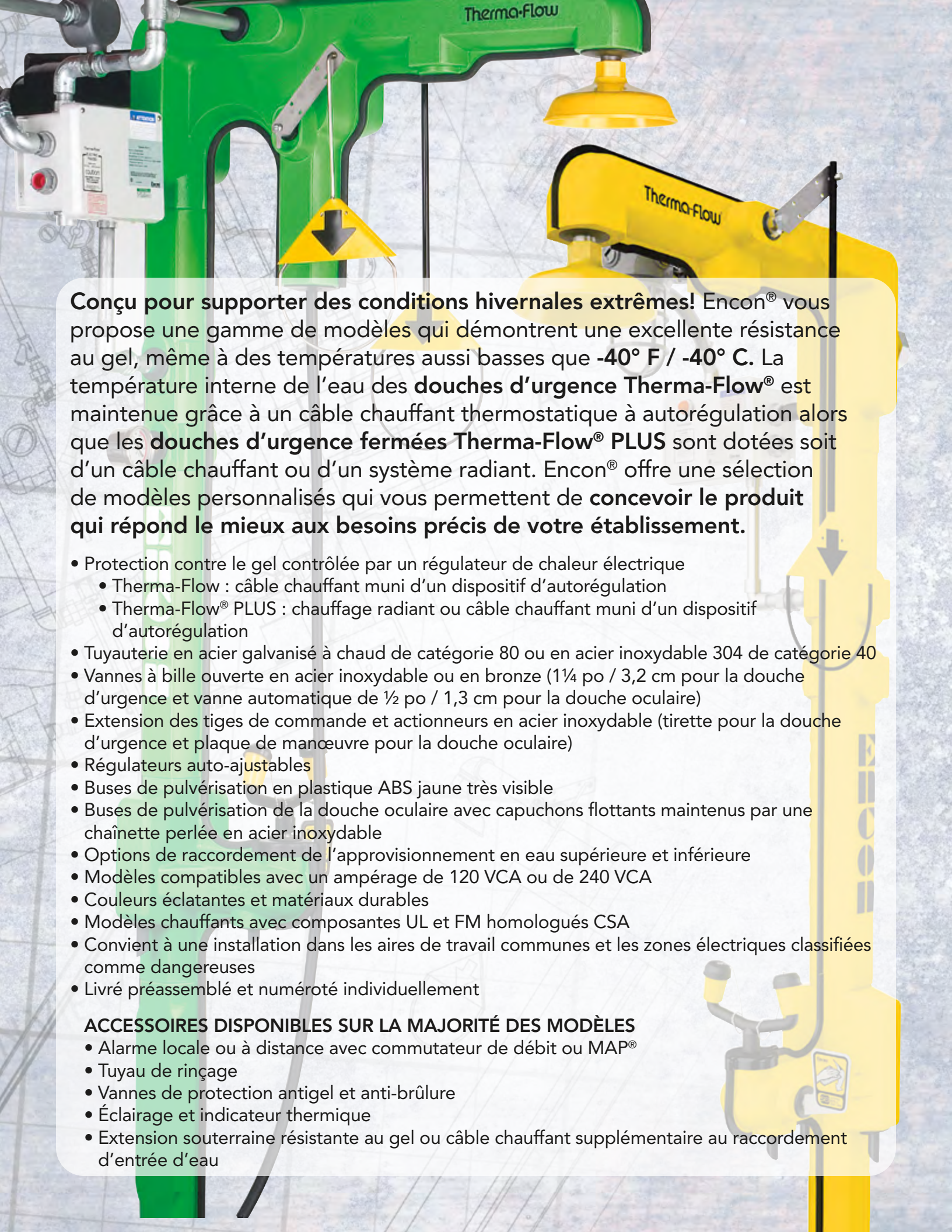

**Conçu pour supporter des conditions hivernales extrêmes!** Encon® vous propose une gamme de modèles qui démontrent une excellente résistance au gel, même à des températures aussi basses que **-40° F / -40° C**. La température interne de l'eau des **douches d'urgence Therma-Flow®** est maintenue grâce à un câble chauffant thermostatique à autorégulation alors que les **douches d'urgence fermées Therma-Flow® PLUS** sont dotées soit d'un câble chauffant ou d'un système radiant. Encon® offre une sélection de modèles personnalisés qui vous permettent de **concevoir le produit qui répond le mieux aux besoins précis de votre établissement.**

- Protection contre le gel contrôlée par un régulateur de chaleur électrique
  - Therma-Flow : câble chauffant muni d'un dispositif d'autorégulation
  - Therma-Flow® PLUS : chauffage radiant ou câble chauffant muni d'un dispositif d'autorégulation
- Tuyauterie en acier galvanisé à chaud de catégorie 80 ou en acier inoxydable 304 de catégorie 40
- Vannes à bille ouverte en acier inoxydable ou en bronze (1¼ po / 3,2 cm pour la douche d'urgence et vanne automatique de ½ po / 1,3 cm pour la douche oculaire)
- Extension des tiges de commande et actionneurs en acier inoxydable (tirette pour la douche d'urgence et plaque de manœuvre pour la douche oculaire)
- Régulateurs auto-ajustables
- Buses de pulvérisation en plastique ABS jaune très visible
- Buses de pulvérisation de la douche oculaire avec capuchons flottants maintenus par une chaînette perlée en acier inoxydable
- Options de raccordement de l'approvisionnement en eau supérieure et inférieure
- Modèles compatibles avec un ampérage de 120 VCA ou de 240 VCA
- Couleurs éclatantes et matériaux durables
- Modèles chauffants avec composants UL et FM homologués CSA
- Convient à une installation dans les aires de travail communes et les zones électriques classifiées comme dangereuses
- Livré préassemblé et numéroté individuellement

#### **ACCESSOIRES DISPONIBLES SUR LA MAJORITÉ DES MODÈLES**

- Alarme locale ou à distance avec commutateur de débit ou MAP®
- Tuyau de rinçage
- Vannes de protection antigel et anti-brûlure
- Éclairage et indicateur thermique
- Extension souterraine résistante au gel ou câble chauffant supplémentaire au raccordement d'entrée d'eau

# Douches d'urgence résistantes au gel

## Douches d'urgence résistantes au gel Therma-Flow®

- Tuyauterie de la douche d'urgence isolée et munie d'un câble chauffant et d'une gaine protectrice très visibles
- Résistance aux températures pouvant atteindre -40° F / -40° C dans la plupart des applications
- Gaines de protection amovibles afin de faciliter l'entretien de l'équipement sur un chantier de travail



### Modèle TF35B5376300

Débit d'eau de la douche de 20 gpm / 75,7 lpm, douche oculaire, classification C1D2, groupes B, C et D, éclairage de secteur vert, indicateur thermique, vannes de protection antigel et anti-brûlure, indicateur d'alarme rouge, commutateur de débit MAP®, gaines de protection jaune



### Modèle TF36B2000302

Débit d'eau de la douche de 20 gpm / 75,7 lpm, douche oculaire, classification C1D2, groupes B, C et D, indicateur thermique, commutateur de débit MAP®, alarme à distance, gaines de protection verte



### Modèle TF34B2300001

Débit d'eau de la douche de 20 gpm / 75,7 lpm, douche oculaire, classification C1D2, groupes B, C et D, indicateur thermique, vannes de protection antigel et anti-brûlure, gaines de protection orange



**Note :** Tous les modèles de cette section sont munis d'une enseigne d'urgence de 16½ po x 6 po / 41,1 cm x 15,2 cm, numéro de pièce 35001810. Voir les enseignes d'urgence à la page 46.

# Douches d'urgence résistantes au gel

## PERSONNALISEZ LA CONCEPTION DE VOTRE SYSTÈME THERMA-FLOW®

Créez le modèle qui répondra le mieux aux besoins spécifiques de votre établissement.

Position 3 CLASSIFICATION ÉLECTRIQUE / TENSION	Position 5 SYSTÈME DE DIFFUSION	Position 7 VANNES DE SÛRETÉ ET INDICATEUR THERMIQUE	Position 9 COULEURS DES VOYANTS ET DE L'ÉCLAIRAGE	Position 11 EXTENSION SOUTERRAINE ET CÂBLAGE SUPPLÉMENTAIRE
1 - NEMA 4 / 120 V	A - Débit d'eau de la douche d'urgence et DO de 30 gpm / 113,6 lpm	0 - Aucune	0 - Aucune	0 - Aucun
2 - NEMA 4 / 240 V	B - Débit d'eau de la douche d'urgence et DO de 20 gpm / 75,7 lpm	1 - Vanne de protection antigel	1 - Lumière unique claire	1 - Extension souterraine de 2 pi / 0,6 m
3 - Classe 1 Div. 2, Groupes B, C et D / 120 V; Classe 2 Div. 2, Groupes F et G	D - Débit d'eau de la douche d'urgence et DO de 30 gpm / 113,6 lpm, TDR	2 - Vanne de protection anti-brûlure	2 - Lumière unique rouge	2 - Extension souterraine de 2½ pi / 0,8 m
4 - Classe 1 Div. 2, Groupes B, C et D / 240 V; Classe 2 Div. 2, Groupes F et G	E - Débit d'eau de la douche d'urgence et DO de 20 gpm / 75,7 lpm, TDR	3 - Vannes de protection antigel et anti-brûlure	3 - Lumière unique verte	3 - Extension souterraine de 3 pi / 0,9 m
	H - Débit d'eau de la douche d'urgence de 30 gpm / 113,6 lpm, TDR	4 - Indicateur thermique	4 - Lumière unique bleue	4 - Extension souterraine de 3½ pi / 1,1 m
	J - Débit d'eau de la douche d'urgence de 20 gpm / 75,7 lpm, TDR	5 - Indicateur thermique / vanne de protection antigel	5 - Éclairage de secteur - clair Voyant d'alarme - rouge	4 - Extension souterraine de 3½ pi / 1,1 m
	DO = Douche oculaire TDR = Tuyau de rinçage	6 - Indicateur thermique / vanne de protection anti-brûlure	6 - Éclairage de secteur - vert Voyant d'alarme - rouge	5 - Extension souterraine de 4 pi / 1,2 m
* Classe 1, Div. 1 Groupe D disponible sur certains modèles. Prix sur demande.		7 - Indicateur thermique / Vannes de protection antigel et anti-brûlure	7 - Éclairage de secteur - bleu Voyant d'alarme - rouge	A - Câble chauffant de 10 pi / 3 m
				B - Câble chauffant de 20 pi / 6,1 m
				C - Câble chauffant de 30 pi / 9,1 m
				D - Câble chauffant de 40 pi / 12,2 m
				E - Câble chauffant de 50 pi / 15,2 m
<input type="checkbox"/> T <input type="checkbox"/> F <input type="checkbox"/>	<input type="checkbox"/>	<input type="checkbox"/>	<input type="checkbox"/>	<input type="checkbox"/>
Position 4 ALIMENTATION EN EAU	Position 6 ÉCLAIRAGE DE SECTEUR ET CONTRÔLES	Position 8 SYSTÈME D'ALARME	Position 10 ACTIVATION DE L'ALARME	Position 12 COULEURS DES GAINES DE PROTECTION
0 - Alimentation supérieure de 1¼ po / 3,2 cm	0 - Aucun	0 - Non requis	0 - Aucune	0 - Jaune
2 - Alimentation inférieure de 1¼ po / 3,2 cm	1 - Éclairage latéral	1 - Voyant lumineux	1 - Commutateur de débit Alimentation supérieure en eau	1 - Orange
4 - Alimentation supérieure de 1½ po / 3,8 cm	2 - Indicateur thermique	2 - Sonnerie	2 - Commutateur de débit Alimentation inférieure en eau	2 - Vert
5 - Alimentation inférieure de 1½ po / 3,8 cm	3 - Éclairage supérieur	3 - Avertisseur sonore piézoélectrique	3 - Commutateur MAP® Douche d'urgence, DO	
6 - Alimentation supérieure et inférieure de 1½ po / 3,8 cm*	4 - Éclairage latéral / Indicateur thermique	4 - Klaxon	4 - Commutateur MAP® Douche d'urgence, TDR	
* L'alimentation supérieure et inférieure en eau nécessite une conception particulière et la création d'un numéro de modèle si un câblage supplémentaire est nécessaire. La position de l'alimentation supérieure et inférieure en eau pourrait causer le déclenchement intempestif de l'alarme de sécurité si le procédé d'activation est relié au commutateur de débit.	5 - Éclairage supérieur / Indicateur thermique	5 - Voyant lumineux / sonnerie	5 - Commutateur MAP® Douche d'urgence, DO, TDR	
		6 - Voyant lumineux / avertisseur sonore piézoélectrique		
		7 - Voyant lumineux / klaxon		

### NOTE :

Position 8 - Options 3 et 6 : L'avertisseur sonore piézoélectrique (signaux intermittents) est uniquement adapté à la classification électrique jusqu'à la classe 1, division 2, groupe B et ne peut être utilisé pour des

applications de la classe 1, division 1. Bouton de réinitialisation compris sur l'alarme sonore.

Position 11 - Les dimensions des extensions souterraines se réfèrent à la longueur de la tuyauterie sous le niveau du sol.

# Douches d'urgence résistantes au gel

## Douches d'urgence fermées Therma-Flow® PLUS résistantes au gel

- Douche d'urgence et douche oculaire complètement fermées
- Protection antigel assurée par un chauffage radiant interne ou par la douche d'urgence et douche oculaire du système Therma-Flow®
- Cabine de douche en plastique renforcé recouvert de fibre de verre ignifuge, cloison composée de mousse de polyuréthane, revêtement au gel résistant aux rayons ultra-violet et deux portes battantes réglables munies de scellés atmosphériques



### Modèle TP21323230

Débit d'eau de la douche Therma-Flow® de 20 gpm / 75,7 lpm, douche oculaire, classification C1D2, groupes B, C et D, tuyau de rinçage, voyants lumineux rouge et sonnerie, éclairage de secteur vert, cabine chauffée, commutateur de débit



Vue de la section de pulvérisation



Vue de la partie supérieure



# Douches d'urgence résistantes au gel

## PERSONNALISEZ LA CONCEPTION DE VOTRE SYSTÈME

Créez le modèle qui répondra le mieux aux besoins spécifiques de votre établissement.

Position 3 SYSTÈME DE DIFFUSION	Position 5 TENSION / CLASSIFICATION ÉLECTRIQUE	Position 7 ÉCLAIRAGE DE SECTEUR	Position 9 PURGE ET PICTOGRAMMES
1 - Douche d'urgence galvanisée avec débit d'eau de 20 gpm / 75,7 lpm, douche oculaire et faciale, TDR	1 - 120 V / NEMA 4*	0 - Aucun	1 - Purge à droite - anglais
2 - Douche d'urgence galvanisée avec débit d'eau de 20 gpm / 75,7 lpm, douche oculaire et faciale, TDR, vannes de protection antigel et anti-brûlure	2 - 120 V / NEMA 4 / NEMA 4X*	1 - Clair	2 - Purge à droite - anglais et français
3 - Douche d'urgence galvanisée avec débit d'eau de 20 gpm / 75,7 lpm, douche oculaire et faciale, TDR, commande à pédale*	3 - 120 V / Classe 1 Div. 2, Groupes B, C et D; Classe 2 Div. 2, Groupes F et G*	2 - Bleu	3 - Purge à gauche - anglais
4 - Douche d'urgence galvanisée avec débit d'eau de 20 gpm / 75,7 lpm, douche oculaire et faciale, TDR, commande à pédale, vannes de protection antigel et anti-brûlure	4 - 120 V / Classe 1 Div. 2, Groupes B, C et D; / NEMA 4X*	3 - Vert	4 - Purge à gauche - anglais et français
5 - Douche d'urgence en acier inoxydable avec débit d'eau de 20 gpm / 75,7 lpm, douche oculaire et faciale, TDR	5 - 120 V / Classe 1 Div. 1, Groupe D		5 - Purge centrale - anglais
6 - Douche d'urgence avec débit d'eau de 20 gpm / 75,7 lpm, douche oculaire et faciale, tuyau de rinçage	6 - 240 V / NEMA 4*		6 - Purge centrale - anglais et français
7 - Douche d'urgence TF avec débit d'eau de 20 gpm / 75,7 lpm, douche oculaire et faciale, TDR	7 - 240 V / Classe 1 Div. 2, Groupes B, C et D*		7 - Purge à droite - anglais et espagnol
8 - Douche d'urgence TF avec débit d'eau de 20 gpm / 75,7 lpm, douche oculaire et faciale, TDR, vannes de protection antigel et anti-brûlure	8 - 240 V / Classe 1 Div. 1, Groupe D		8 - Purge à gauche - anglais et espagnol
TDR = Tuyau de rinçage TF = Therma-Flow®	* Modèles homologués CSA		9 - Purge cenrale - anglais et espagnol

Position 4 SYSTÈME DE CHAUFFAGE	Position 6 SYSTÈME D'ALARME	Position 8 ALIMENTATION EN EAU	Position 10 EXTENSION SOUTERRAINE ET CÂBLAGE SUPPLÉMENTAIRE
0 - Aucun	0 - Aucun	1 - Supérieure de 1¼ po / 3,2 cm	0 - Aucun
1 - Oui	1 - Commutateur de débit - voyant rouge	2 - Inférieure de 1¼ po / 3,2 cm	1 - Extension souterraine de 2½ pi / 0,8 m
	2 - Commutateur de débit - voyant rouge et sonnerie	3 - Supérieure et inférieure de 1¼ po / 3,2 cm*	2 - Extension souterraine de 3 pi / 0,9 m
	3 - Commutateur de débit - voyant rouge et klaxon	4 - Supérieure de 1½ po / 3,8 cm	3 - Extension souterraine de 3½ pi / 1,1 m
	4 - Commutateur de débit - voyant rouge et avertisseur sonore piézoélectrique	5 - Inférieure de 1½ po / 3,8 cm	4 - Extension souterraine de 4 pi / 1,2 m
	5 - Commutateur MAP® - voyant rouge	6 - Supérieure et inférieure de 1½ po / 3,8 cm*	5 - Câble chauffant de 25 pi / 7,6 m
	6 - Commutateur MAP® - voyant rouge et sonnerie	* L'alimentation supérieure et inférieure en eau nécessite une conception particulière et la création d'un numéro de modèle si un câblage supplémentaire est nécessaire. La position de l'alimentation supérieure et inférieure en eau pourrait causer le déclenchement intempestif de l'alarme de sécurité si le procédé d'activation est relié au commutateur de débit.	6 - Câble chauffant de 50 pi / 15,2 m
	7 - Commutateur MAP® - voyant rouge et klaxon		L'extension souterraine n'est disponible que pour l'alimentation inférieure en eau.
	8 - Commutateur MAP® - voyant rouge et avertisseur sonore piézoélectrique		

### NOTE :

Position 3 - \*La commande à pédale n'active que la douche oculaire et la douche faciale.

Position 6 - Options 4 et 8 : L'avertisseur sonore piézoélectrique (signaux intermittents) est uniquement adapté à la classification électrique jusqu'à la classe 1,

division 2, groupe B et ne peut être utilisé pour des applications de la classe 1, division 1. Bouton de réinitialisation compris sur l'alarme sonore.

Position 10 - Les dimensions des extensions souterraines se réfèrent à la longueur de la tuyauterie sous le niveau du sol.



**Les systèmes de circulation d'eau tempérée d'Encon® sont utilisés partout dans le monde et procurent une sécurité maximale tant dans les sables bitumineux du Canada glacial, sur les plateformes pétrolières saturées en eau salée de la mer du Nord, que sous la chaleur accablante de la côte du Golfe du Mexique au Texas.** Nos unités personnalisées sont conçues sur mesure afin de fournir un débit d'eau et une température d'utilisation conformes aux exigences actuelles en matière d'eau potable tempérée. Le processus de mélange de l'eau qui assure la gestion de l'approvisionnement en eau tempérée constitue la composante maîtresse de nos systèmes d'eau tempérée. Le système est également **muni d'un mécanisme de sécurité intégré** afin d'assurer une utilisation sécuritaire de la douche d'urgence et des équipements de lavage oculaire et facial. Nos **systèmes sont livrés clés en main** et répondent aux besoins spécifiques de votre établissement. Vous pouvez également choisir entre une eau chauffée à l'électricité ou encore à la vapeur, laquelle sera ensuite mélangée et distribuée par des pompes à eau électriques ou par la pression générée par les cylindres à air comprimé.

- L'approvisionnement en eau tempérée de nos systèmes est conforme aux normes actuelles.
- Possibilité de différents mitigeurs et options de distribution de l'eau
- Conception sécuritaire intégrée
- Modèles de douches résistantes au gel pour une utilisation intérieure ou extérieure
- Tuyaux de catégorie 80 en acier galvanisé à chaud
- Offert avec ou sans station de douche d'urgence et douche oculaire pour assurer un approvisionnement en eau tempérée dans les différentes stations d'urgence de l'établissement
- Convient à une installation dans les aires de travail communes et les zones électriques classifiées comme dangereuses
- Modèles avec composants UL et FM homologués CSA
- Commandes personnalisées
- Livré préassemblé et stérilisé individuellement

#### **OPTIONS DISPONIBLES SUR LA MAJORITÉ DES MODÈLES**

- Protection antigel assurée par un régulateur de chaleur radiant
- Options de différentes alarmes locales et à distance et dispositifs d'activation d'alarme
- Sélection personnalisée de pompes
- Composantes métalliques et de plomberie exposées protégées par un revêtement anticorrosion
- Couleurs vives et options de signalisation d'urgence
- Éclairage de secteur
- Extension souterraine résistante au gel installée sur le raccord d'entrée d'eau

# Systemes d'eau temperee

## Systeme chauffe et melange a l'electricite

- Unites de 120 gallons / 454,2 litres avec mitigeur d'une capacite de 30 gpm / 113,6 lpm ou de 300 gallons / 1135,5 litres avec mitigeur d'une capacite de 60 gpm / 227,1 lpm.
- L'eau est distribuee a partir de la chaudiere chauffe electriquement et melangee avec l'eau froide au moyen d'un systeme securitaire a controle electrique
- Temperature visee a la sortie d'eau de 85° F / 29,4° C
- Approvisionnement en eau froide relie aux infrastructures locales

### PERSONNALISEZ LA CONCEPTION DE VOTRE SYSTEME

Crez le modele qui repondra le mieux aux besoins specifiques de votre etablissement.



Unité de 300 gallons / 1135,6 litres avec mitigeur électrique d'une capacité de 60 gpm / 227,1 lpm, pompe de recirculation et de surpression double, installation sur patins



Unité de 120 gallons / 454,2 litres avec mitigeur électrique d'une capacité de 30 gpm / 113,6 lpm, revêtement anticorrosion jaune, alarme de sécurité, installation sur patins

**Vous désirez en apprendre davantage sur nos systèmes personnalisés? Vous pouvez joindre un représentant du service à la clientèle d'Encon qui se fera un plaisir de répondre à toutes vos questions ou composez le 1-800-283-6266 pour placer une commande.**

# Systemes d'eau temperee

## Systeme entraîne par air

- Unité autonome de 400 gallons / 1514,2 litres
- Systeme conçu pour convenir aux secteurs où l'approvisionnement en eau potable n'est pas toujours possible
- L'eau est distribuée à partir de la chaudière chauffée électriquement par la pression générée par les cylindres à air comprimé, le système de purification d'air ou tout autre appareil
- Température de stockage de l'eau traitée de 85° F / 29,4° C
- Compatible avec une source d'alimentation d'eau portable, temporaire ou une installation dont le volume et la pression d'eau sont insuffisants

## PERSONNALISEZ LA CONCEPTION DE VOTRE SYSTEME

Créez le modèle qui répondra le mieux aux besoins spécifiques de votre établissement.

Unité de 400 gallons / 1 514,2 litres à distribution par air, cloison bleue, témoin d'alarme lumineux et sonore



Unité de 400 gallons / 1 514,2 litres entraînée par air, douche d'urgence et douche oculaire, cloison grise avec revêtement anticorrosion, cuvette de la douche oculaire en acier inoxydable, couvercle de réservoir thermoréfléchissant, installation sur patins



Unité de 400 gallons / 1 514,2 litres, entraînée par air, réservoir horizontal, pomme de douche et buses de pulvérisation de la douche oculaire en acier inoxydable, témoin d'alarme lumineux et sonore



01110802

Flacon de 32 oz / 946,4 ml  
Solution Hydrosep®  
comprise avec tout  
système entraîné par air.  
Réapprovisionnement en  
boîte de 12 unités.  
Voir à la page 51

**Vous désirez en apprendre davantage sur nos systèmes personnalisés? Vous pouvez joindre un représentant du service à la clientèle d'Encon qui se fera un plaisir de répondre à toutes vos questions ou composez le 1-800-283-6266 pour placer une commande.**



# Systemes d'eau temperée

## Systeme chauffe et melange à la vapeur

- L'eau est chauffée et distribuée grâce à un échangeur de chaleur et mélangée à l'eau froide par un mitigeur
- Systeme mitigeur redondant intégré pour assurer une utilisation sécuritaire
- Temperature visée à la sortie d'eau de 85° F / 29,4° C
- Approvisionnement en eau relié aux infrastructures d'eau froide et aux sources de vapeur locales

### PERSONNALISEZ LA CONCEPTION DE VOTRE SYSTEME

Créez le modèle qui répondra le mieux aux besoins spécifiques de votre établissement.



Unité chauffée à la vapeur avec débit d'eau de 60 gpm / 227,1 lpm, mitigeur électrique, pompe de recirculation double, pompe de surpression simple, cloison jaune

**Vous désirez en apprendre davantage sur nos systèmes personnalisés? Vous pouvez joindre un représentant du service à la clientèle d'Encon qui se fera un plaisir de répondre à toutes vos questions ou composez le 1-800-283-6266 pour placer une commande.**

# Mitigeur sécuritaire

## Mitigeur sécuritaire Saf-T-Flo®

- Modèles à débit d'eau de 30 et 60 gpm / 113,6 et 227,1 lpm
- Température visée à la sortie d'eau de 85° F / 29,4° C
- Système mitigeur redondant à vannes électromagnétiques pour assurer une utilisation sécuritaire
- Sécurité intégrée du dispositif de dérivation d'eau froide
- Jauge de température incluse
- Modèles compatibles avec les circuits CA de 120 V ou 240 V
- Support de fixation ou boîtier anticorrosion pour une installation murale
- Boîtier mural chauffant disponible

### CHOIX DE TUYAUTERIE

- Tuyauterie galvanisée avec vannes en laiton
- Tuyauterie galvanisée avec revêtement de polyuréthane et vannes en laiton
- Tuyauterie en cuivre avec vannes en laiton
- Tuyauterie et vannes en acier inoxydable (disponible uniquement sur les unités de 30 gpm / 113,6 lpm)

### Modèle STF60WB120G

Unité avec débit d'eau de 60 gpm / 227 lpm, support mural, tuyauterie galvanisée, vannes en laiton, 120 V



### Modèle STF30WB120G

Unité avec débit d'eau de 30 gpm / 113,6 lpm, support mural, tuyauterie galvanisée, vannes en laiton, 120 V

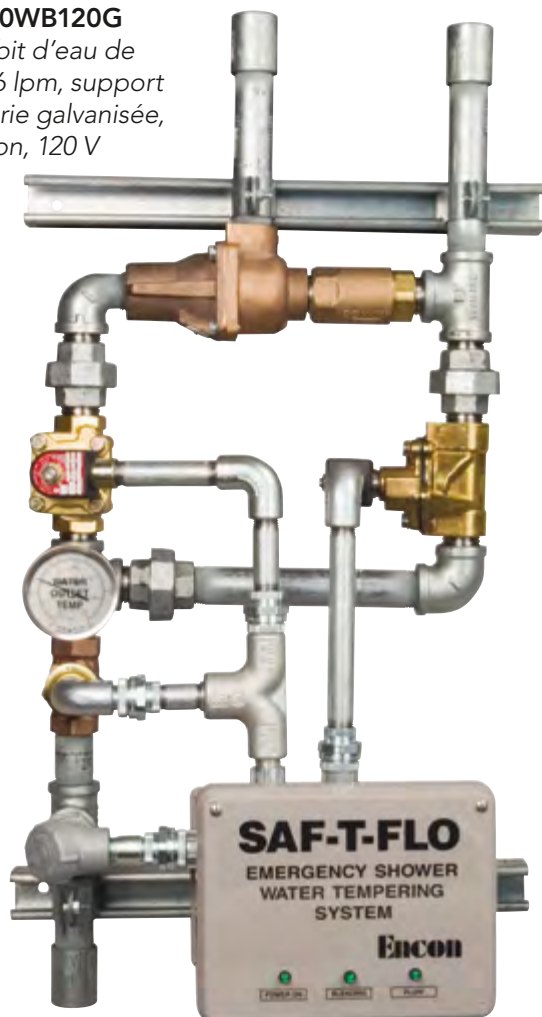

### Modèle STF30WP120C

Unité avec débit d'eau de 30 gpm / 113,6 lpm, boîtier mural, tuyauterie en cuivre, vannes en laiton, 120 V

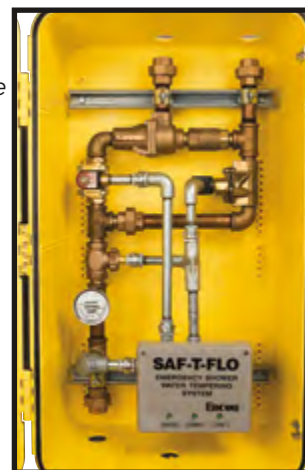

## Systèmes d'alarme et éclairage

COMPRIS SUR TOUS LES SYSTÈMES

### Installation :

Dispositif d'alerte locale ou à distance qui s'active lorsque la douche est en fonction. Pour les stations de douche existantes ou nouvelles

### Capacité de transmission à distance :

Interrupteur supplémentaire NO/NF (normalement ouvert / normalement fermé) à contacts secs disponible sur tous les produits d'alarmes; 12 V, 3 ampères sur le relais passif

### INSTALLATION CLOISON/DOUCHE

- Classification NEMA 3
- Un voyant rouge clignote et une sonnerie se fait entendre lorsque la douche est en fonction

### OPTIONS D'INSTALLATION DE LA DOUCHE D'URGENCE

#### Voyant lumineux et alarme sonore avec bouton de réinitialisation

- Produit un signal de numérotation intermittent lorsque la douche est en fonction; l'alarme sonore peut être désactivée en appuyant sur le bouton de réinitialisation

#### Alarme visuelle

- Un voyant rouge clignote lorsque la douche est en fonction

#### Éclairage de secteur

- Procure un éclairage de la station d'urgence constant lorsque la vision est compromise; choix d'une ampoule claire, bleue ou verte.

### OPTIONS DU DISPOSITIF D'ACTIVATION

#### Commutateur de débit\*

- Détecte le débit d'eau à l'intérieur des conduites lorsque l'équipement d'urgence est en fonction; conformes à la classification classe 1, division 2, groupes B, C et D.

#### Commutateur MAP® (Magnetic Activated Proximity Switch)

- Détecte l'activation de la tirette et/ou de la plaque de manœuvre; cuvette Yello-Bowl®, cuvette en acier inoxydable ou modèles sans cuvette



### Modèle 01052155

Installation au mur ou sur la douche, alarme sonore et visuelle, commutateur de débit



### Modèle 02111000

Alarme sonore, voyant d'alarme rouge, contacts d'accès à distance, commutateur de débit

### Générateur de numéro de modèles

	Dispositif d'activation	Alarme sonore	Alarme visuelle	Éclairage de secteur	
Non	0	Non	0	Non	0
Commutateur de débit	1	Oui	1	Oui ampoule claire	1
Commutateur MAP® pour modèles avec cuvette Yello-Bowl® et modèles sans cuvette	2			Oui ampoule bleue	2
Commutateur MAP® pour modèles avec cuvette en acier inoxydable	3			Oui ampoule verte	3

Modèle #: 02- \_\_\_ - \_\_\_ - \_\_\_ -00

\*Les systèmes avec commutateurs de débit comprennent un conduit flexible pour l'alimentation supérieure en eau. Les systèmes d'alimentation en eau centrale ou inférieure nécessitent un conduit supplémentaire et une installation sur place.

# Accessoires et pièces

## Systemes d'alarme et éclairage



**Modèle 02200000**  
Contacts d'alarme à distance seulement,  
commutateur MAP®

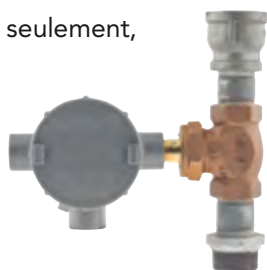

**Modèle 02100000**  
Contacts d'alarme à distance seulement,  
commutateur de débit

**Modèle 02000200**  
Éclairage de secteur  
seulement, bleu



**Modèle 02000300**  
Éclairage de secteur  
seulement, vert



**Modèle 02211300**  
Alarme sonore, voyant d'alarme rouge,  
accès à distance, commutateur MAP®,  
éclairage de secteur vert



**Modèle 02311000 240**  
Alarme sonore, voyant d'alarme rouge,  
accès à distance, commutateur MAP®

## Signalisation d'urgence AWARENESS 100™

Pictogrammes hautement visibles et bandes réfléchissantes sur une coquille en plastique ABS très résistante.

### CHOIX D'INSTALLATION

- Installation sur tuyauterie  
Comprend des rivets à calotte en plastique qui facilitent et sécurisent l'installation sur tuyaux tubulaires.
- Installation murale  
Convient aux installations murales au-dessus des buses de pulvérisation ou sous la douche principale (matériel non inclus).

### CHOIX DE PICTOGRAMMES

- Images de douche/lavage oculaire
- Images de douche/douche
- Images de douche oculaire/douche oculaire

### DIMENSIONS

- 6½ po x 4 po x 20 po / 16,5 cm x 10,2 cm x 50,8 cm

### POIDS D'EXPÉDITION

- 5 lb / 2,27 kg

### Modèle 00113003

Signalisation d'urgence AWARENESS 100™

Coquille orange, pictogrammes noirs douche/douche, installation sur tuyauterie

### Modèle 00113000

Signalisation d'urgence AWARENESS 100™

Coquille jaune, pictogrammes noirs douche/douche, installation sur tuyauterie

### Modèle 00113006

Signalisation d'urgence AWARENESS 100™

Coquille verte, pictogrammes blancs douche/douche, installation sur tuyauterie



### Modèle 00113001

Signalisation d'urgence AWARENESS 100™

Coquille jaune, pictogrammes noirs douche/douche oculaire, installation sur tuyauterie

### Modèle 00113007

Signalisation d'urgence AWARENESS 100™

Coquille verte, pictogrammes blancs douche/douche oculaire, installation sur tuyauterie

### Modèle 00113004

Signalisation d'urgence AWARENESS 100™

Coquille orange, pictogrammes noirs douche/douche oculaire, Installation sur tuyauterie

### Modèle 00113017

Signalisation d'urgence AWARENESS 100™

Coquille verte, pictogrammes blancs douche oculaire/douche oculaire, installation murale

### Modèle 00113011

Signalisation d'urgence AWARENESS 100™

Coquille jaune, pictogrammes noirs douche oculaire/douche oculaire, installation murale

### Modèle 00113014

Signalisation d'urgence AWARENESS 100™

Coquille orange, pictogrammes noirs douche oculaire/douche oculaire, installation murale



# Accessoires et pièces

## Signalisation d'urgence AWARENESS 100™ et AWARENESS 360™

### AWARENESS® 360™

Pictogrammes hautement visibles sur une coquille en plastique ABS très résistante.

#### INSTALLATION

Installation directement sur la tuyauterie de la douche, juste au-dessus du couvercle supérieur.

#### DIMENSIONS

- 16½ po x 6 po / 41,1 cm x 15,2 cm

#### POIDS D'EXPÉDITION

5 lb / 2,27 kg

### SIGNALISATION D'URGENCE AWARENESS®

Pictogrammes hautement visibles sur une coquille en plastique ABS très résistante.

#### CHOIX D'INSTALLATION

Comprend des attaches autobloquantes et un ruban de baguettes décoratives pour une installation sur tuyauterie tubulaire.

- Pour les douches à alimentation d'eau supérieure et inférieure;
- Pour les douches à alimentation d'eau centrale;
- Installation murale au-dessus de la zone de pulvérisation ou sous la douche.

#### CHOIX DE LANGUES

- Anglais
- Français
- Espagnol
- Autres langues disponibles sur demande

#### DIMENSIONS

- 9¼ po x 8 po x 40 po / 23,5 cm x 20,3 cm x 101,6 cm

#### POIDS D'EXPÉDITION

5 lb / 2,27 kg



### Modèle 35001810

Signalisation d'urgence AWARENESS 360™  
Coquille verte, pictogrammes blancs douche/  
douche oculaire

### Modèle 01112911

Signalisation d'urgence AWARENESS®  
Coquille jaune, pictogrammes douche/  
douche oculaire, caractères noirs, haut et bas

### Modèle 01112953

Signalisation d'urgence AWARENESS®  
Coquille verte, pictogrammes douche/douche  
oculaire, caractères blancs, haut et bas

### Modèle 01112951

Signalisation d'urgence AWARENESS®  
Coquille orange, pictogrammes douche/  
douche oculaire, caractères noirs, haut et bas



### Modèle 01112942

Signalisation d'urgence  
AWARENESS®  
Coquille orange, pictogrammes  
douche oculaire/douche oculaire,  
caractères noirs, installation  
murale

### Modèle 01112912

Signalisation d'urgence  
AWARENESS®  
Coquille jaune, pictogrammes  
douche oculaire/douche oculaire,  
caractères noirs, installation  
murale

### Modèle 01112946

Signalisation d'urgence  
AWARENESS® Coquille verte,  
pictogrammes douche oculaire/  
douche oculaire, caractères  
blancs, installation murale



Note : Pictogramme douche/douche également disponible

## Enseignes d'urgence

Enseigne blanche avec caractères verts et pictogrammes.

Convient aux installations murales ou sur tuyauterie (matériel non compris)

### DIMENSIONS

- 7 po x 11 po et 8 po x 18 po / 17,78 cm x 27,9 cm et 20,3 cm x 45,7 cm

### Modèle 01112892

Enseigne d'urgence douche/douche oculaire de 7 po x 11 po / 17,78 cm x 27,9 cm



### Modèle 01112893

Enseigne d'urgence douche oculaire de 7 po x 11 po / 17,78 cm x 27,9 cm

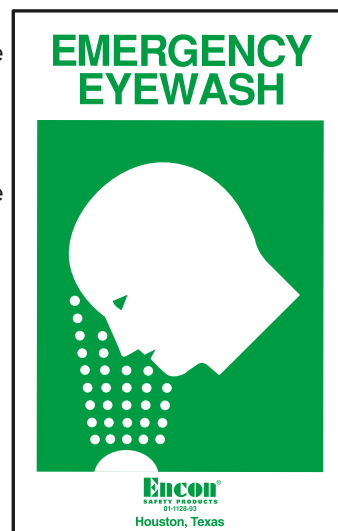

### Modèle 01112847

Enseigne d'urgence douche/douche oculaire de 8 po x 18 po / 20,3 cm x 45,7 cm

### Modèle 01112848

Enseigne d'urgence douche oculaire de 8 po x 18 po / 20,3 cm x 45,7 cm

### Modèle 01112891

Enseigne d'urgence douche de 7 po x 11 po / 17,78 cm x 27,9 cm

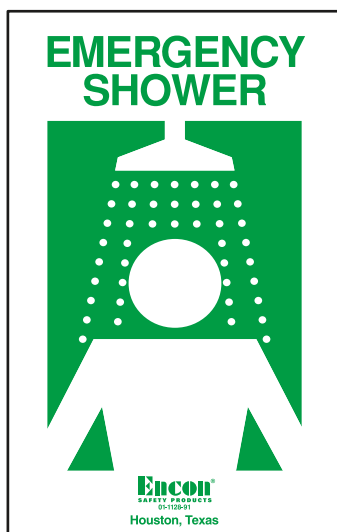

### Modèle 01112900

Station de rinçage d'urgence de 7 po x 11 po / 17,78 cm x 27,9 cm



### Modèle 01112846

Enseigne d'urgence douche de 8 po x 18 po / 20,3 cm x 45,7 cm

# Accessoires et pièces

## Accessoires de douche et appareils de test

### RIDEAU INTIMITÉ

Procure une intimité immédiate; installation facile sur la plupart des stations de douche d'urgence fixées au sol. L'ensemble comprend des blocs en plastique ABS, une tige et une fixation en acier inoxydable avec boulons en U pour le maintien en place. Crochets de grande dimension inclus.

- Rideau jaune très visible de 70 po x 145 po / 177,8 cm x 368,3 cm
- Matériaux robustes et hydrofuges en PVC recouvert de nylon avec pesées intégrées à la base
- Option pour salle blanche dans un milieu électronique; rideau hautement hydrophobe de 70 po x 145 po / 177,8 cm x 368,3 cm

### POIDS D'EXPÉDITION

15 lb / 6,80 kg

### ABRI DE DOUCHE

Structure coupe-vent à trois côtés

- Attaches et matériaux de quincaillerie en acier inoxydable
- Support de tuyauterie et brides galvanisés
- Cloisons en fibre de verre et plafond moulé
- 111 po x 45 po x 51 po / 281,9 cm x 114,3 cm x 129,5 cm

### POIDS D'EXPÉDITION

345 lb / 156,49 kg

### APPAREIL DE TEST POUR DOUCHE D'URGENCE

Entonnoir télescopique léger, durable et portatif, fait de PVC recouvert de nylon. Idéal pour valider le débit volumétrique de la douche

Grande ouverture munie d'un cordon fixé autour de la pomme de douche et base lestée pour diriger l'eau avec précision dans le récipient

### CHOIX DE MOBILITÉ

- Chariot de transport : jaune très visible avec des roues arrière semi-pneumatiques de 10 po / 25,4 cm et roulettes verrouillables avant de 6 po / 15,2 cm
- Diabolo : petit chariot carré sur roues; ouverture et fermeture du récipient par simple rotation

### POIDS D'EXPÉDITION

81 lb / 36,74 kg



### Modèle 01080024

Abri de douche  
(douche non comprise)

### Modèle 01052149

Rideau intimité (douche non comprise)



### Modèle 01052187

Rideau intimité  
Trousse de remplacement



### Modèle STU1

Chariot mobile pour test de douche avec récipient et entonnoir télescopique (douche non comprise)



## Accessoires de douche et appareils de test

### NÉCESSAIRE D'INSTALLATION POUR COMMANDE À PÉDALE

Pédale en ABS munie d'une chaîne. Usage intérieur seulement.

POIDS D'EXPÉDITION  
1 lb / 0,45 kg

### NÉCESSAIRE DE CONVERSION POUR TUYAU DE RINÇAGE

- Raccord en T de 1/2 po / 1,3 cm avec vanne à pression et poignée munie d'un verrou de blocage
- Raccord en T de 1/2 po / 1,3 cm avec plaque de manœuvre et vanne à bille ouverte chromée
- Tuyau de rinçage en caoutchouc néoprène de 6 pi / 1,8 m avec buse de pulvérisation jaune en ABS, capuchon flottant et support de fixation

POIDS D'EXPÉDITION  
1 lb / 0,45 kg

### BASSIN DE PURGE

- Bassin de purge jaune hautement visible de 36 po x 36 po / 91,4 cm x 91,4 cm avec revêtement protecteur et puisard en fibre de verre de 6 po / 15,24 cm
- Se fixe à plusieurs endroits à une distance de 1 po / 2,5 cm des grilles de sécurité de la structure.
- Joint coulissant en PVC de 3 po / 7,6 cm à l'intérieur et de 4 po / 10,2 cm à l'extérieur
- Écrous, boulons et rondelles en acier inoxydable, attaches en acier galvanisé

POIDS D'EXPÉDITION  
50 lb / 22,68 kg

### Modèle 01052382

Nécessaire pour commande à pédale



### Modèle 01090098

Tuyau de rinçage de 6 pi / 1,8 m avec buse de pulvérisation en ABS, vanne en laiton chromé de 1/2 po / 1,3 cm munie d'un dispositif de fermeture, raccordement en T

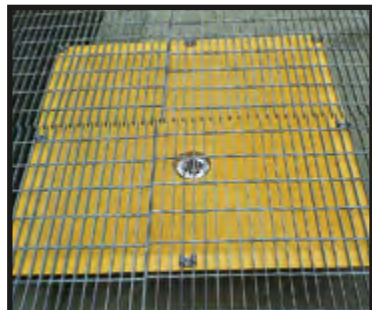

### Modèle 01052232

Bassin de purge,  
36 po x 36 po / 91,4 cm x 91,4 cm



### Modèle 01090017

Tuyau de rinçage de 6 pi / 1,8 m, buse de pulvérisation en ABS, vanne pour plaque de manœuvre en laiton chromé

# Accessoires et pièces

## Pommes de douche et buses de pulvérisation



### Modèle 01052123

Ensemble de douche oculaire, buses de pulvérisation et robinet en ABS avec capuchons, chaînette perlée en acier inoxydable, orifice d'entrée de 1/2 po / 1,3 cm, débit d'eau de 3,2 gpm / 12,1 lpm

### Modèle 01052185

Ensemble de douche oculaire, buses de pulvérisation et robinet en ABS avec capuchons, chaînette perlée en acier inoxydable, orifice d'entrée de 3/8 po / 1 cm, débit d'eau de 3,2 gpm / 12,1 lpm

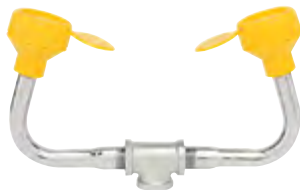

### Modèle 01052129

Ensemble de douche oculaire, buses de pulvérisation en acétal avec capuchons à charnière et robinet en laiton chromé, orifice d'entrée d'eau de 1/2 po / 1,3 cm, débit d'eau de 2,4 gpm / 9,1 lpm

### Modèle 01052129

Ensemble de douche oculaire, buses de pulvérisation en acétal avec capuchons à charnière et robinet en laiton chromé, orifice d'entrée d'eau de 3/8 po / 1 cm, débit d'eau de 2,4 gpm / 9,1 lpm



### Modèle 01052208

Ensemble de douche oculaire à profil bas, buses de pulvérisation en acétal avec capuchons à charnière et robinet en laiton chromé, orifice d'entrée d'eau de 3/8 po / 1 cm, débit d'eau de 2,4 gpm / 9,1 lpm



### Modèle 01052263

Ensemble de douche oculaire, buses de pulvérisation et robinet en acier inoxydable avec capuchons à charnière, orifice d'entrée d'eau de 1/2 po / 1,3 cm, débit d'eau de 2,5 gpm / 9,5 lpm



### Modèle 01052045

Buse de pulvérisation pour douche oculaire, à débit d'eau de 1,2 gpm / 4,5 lpm munie d'un embout en plastique de 1/4 po / 0,6 cm NPT et d'un capuchon à charnière

### Modèle 01052037

Buse de pulvérisation pour douche oculaire, à débit d'eau de 1,4 gpm / 5,3 lpm munie d'un embout en plastique de 1/4 po / 0,6 cm NPT et d'un capuchon à charnière



### Modèle 01052122

Ensemble de douche faciale, buses de pulvérisation et robinet en ABS avec capuchons, chaînette perlée en acier inoxydable, orifice d'entrée de 1/2 po / 1,3 cm, débit d'eau de 8 gpm / 30,3 lpm

### Modèle 01052189

Ensemble de douche faciale, buses de pulvérisation et robinet en ABS avec capuchons, chaînette perlée en acier inoxydable, orifice d'entrée de 3/8 po / 1 cm, débit d'eau de 8 gpm / 30,3 lpm



### Modèle 01052133

Ensemble de douche faciale, buses de pulvérisation et robinet en ABS avec capuchons, chaînette perlée en acier inoxydable, orifice d'entrée de 1/2 po / 1,3 cm, débit d'eau de 8 gpm / 30,3 lpm

### Modèle 01052130

Ensemble de douche faciale, buses de pulvérisation et robinet en ABS avec capuchons, chaînette perlée en acier inoxydable, orifice d'entrée de 3/8 po / 1 cm, débit d'eau de 8 gpm / 30,3 lpm



### Modèle 01052040

Buse de pulvérisation faciale seulement, embout de 1/4 po / 0,6 cm NPT

### Modèle 01052041

Tête de tuyau de rinçage seulement, diamètre d'ouverture de 3/8 po / 1 cm NPT



### Modèle 01054005

Ensemble de pomme de douche en ABS jaune, régulateur intégré assurant un débit d'eau de 20 gpm / 75,7 lpm, raccord de 1 po / 2,5 cm



### Modèle 01054003

Ensemble de pomme de douche en ABS jaune, régulateur intégré assurant un débit d'eau de 30 gpm / 113,6 lpm, raccord de 1 po / 2,5 cm



### Modèle 01055007

Ensemble de pomme de douche en acier inoxydable avec régulateur intégré assurant un débit d'eau de 30 gpm / 113,6 lpm, raccord de 1 po / 2,5 cm

### Modèle 01055005

Ensemble de pomme de douche en acier inoxydable avec régulateur intégré assurant un débit d'eau de 20 gpm / 75,7 lpm, raccord de 1 po / 2,5 cm

## Cuvettes et couvercles pare-poussière



**Modèle 01120002**  
Nécessaire de couvercle pare-poussière en ABS pour cuvette Encon Yello-Bowl®



**Modèle 01120001**  
Nécessaire de couvercle pare-poussière en ABS pour cuvette de douche faciale Encon Yello-Bowl®



**Modèle 01110462**  
Cuvette Encon Yello-Bowl® en ABS



**Modèle 01110096**  
Cuvette en acier inoxydable

## Équipements autonomes



**Modèle 01052020**  
Couvercle pare-poussière pour douche faciale avec chaînette perlée en acier inoxydable de 10 po / 25,4 cm



**Modèle 01052113**  
Couvercle pare-poussière pour douche oculaire avec chaînette perlée en acier inoxydable de 8 po / 20,3 cm



**Modèle 01110764**  
Additifs pour eau Hydrosep® - 4 par boîte



**Modèle 01110802**  
Additifs pour eau Hydrosep® - 12 par boîte



**Modèle 01110738**  
Support de fixation en « J » pour douche oculaire à alimentation par gravité



**Modèle 00015003**  
Bassin de purge pour douche oculaire à alimentation par gravité, capacité de 28 gallons / 106 litres, plastique gris



**Modèle 01110700**  
Chariot de transport et contenant - convient uniquement aux unités d'urgence à alimentation par gravité et aux unités Aquarion®



**Modèle 01110302**  
Chariot de transport seulement - convient uniquement aux unités d'urgence à alimentation par gravité et aux unités Aquarion®



**Modèle 00014314**  
Manomètre pour unités portatives pressurisées



**Modèle 00014337**  
Tuyau de ¼ po x 8 pi / 0,6 cm x 243,8 cm avec gaine de protection rouge



**Modèle 01052124**  
Ensemble de buse pour tuyau de rinçage portatif numéro 00011406 avec débit d'eau de 0,4 gpm / 1,5 lpm



**Modèle 01052131**  
Couvercle pare-poussière pour douche oculaire numéro 01052111A, avec chaînette perlée en acier inoxydable de 8 po / 20,3 cm

# Accessoires et pièces



**Modèle 01105001**  
Vanne de surpression de 115 lb/po<sup>2</sup> avec anti-retour pour unités autonomes portatives



**Modèle 00011077**  
Vanne de surpression seulement de 115 lb/po<sup>2</sup>



**Modèle 01105005**  
Ensemble de tuyau de rinçage



**Modèle 01052111A**  
Ensemble de douche oculaire avec buses de pulvérisation et capuchons ABC, robinet en laiton chromé, chaînette perlée en acier inoxydable, orifice d'entrée d'eau de 1/2 po / 1,3 cm, débit d'eau de 0,4 gpm / 1,5 lpm, convient aux unités d'urgence autonomes portatives.

## Nécessaire de mise en service et vannes



**Modèle 01052103**  
Ensemble de vanne à bille en laiton chromé de 1 1/4 po / 3,2 cm pour douche d'urgence, avec écrous.



**Modèle 01052120**  
Ensemble de vanne à bille de 1 po / 2,5 cm pour douches d'urgence



**Modèle 01052018**  
Plaque de manœuvre en acier inoxydable avec pictogramme



**Modèle 01052101**  
Ensemble de vanne à bille de 1/2 po / 1,3 cm en laiton chromé pour douche oculaire avec écrous et plaque de manœuvre

**Modèle 01052104**  
Ensemble de vanne à bille en acier inoxydable de 1 1/4 po / 3,2 cm pour douche d'urgence avec écrous

**Modèle 01052197**  
Vanne à bille en acier inoxydable de 1 po / 2,5 cm avec corps de motorisation horizontal

**Modèle 01052060**  
Plaque de manœuvre en acier inoxydable avec pictogramme, avec bloc de soudure pour Thermo-Flow®



**Modèle 01052114**  
Ensemble de vanne à bille de 1/2 po / 1,3 cm pour douche oculaire avec plaque de manœuvre et purge automatique



**Modèle 01052001**  
Tirette de 29 po / 74 cm en acier inoxydable avec pictogramme et goupille de fixation



**Modèle 01052065**  
Ensemble de vanne à bille en laiton chromé de 1 1/4 po / 3,2 cm avec tirette en acier inoxydable de 29 po / 74 cm

**Modèle 01052086**  
Ensemble de vanne à bille en laiton chromé de 1 po / 2,5 cm avec tirette en acier inoxydable de 29 po / 74 cm

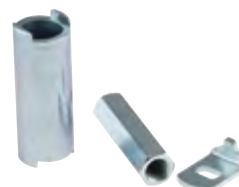

**Modèle 01110142**  
Tige de prolongation de 2 1/4 po / 5,7 cm pour vanne de protection antigel à bille de 1/2 po / 1,3 cm



**Modèle 01110147**  
Tige de prolongation pour vanne de protection antigel à bille de 1 1/4 po / 3,2 cm ou 1 po / 3,8 cm

## Vannes de protection et raccords



**Modèle 00011082**  
Vanne de protection antigel de 1/2 po / 1,3 cm qui s'ouvre à 35° F / 2° C



**Modèle 03900006**  
Ensemble de vanne de protection antigel pour purge extérieure à 35° F / 2° C



**Modèle 00011081**  
Vanne de protection anti-brûlure de 1/2 po / 1,3 qui s'ouvre à 95° F / 35° C



**Modèle 03900003**  
Ensemble de vanne de protection anti-brûlure pour purge extérieure à 95° F / 35° C

## Alarmes



**Modèle 01052098**  
Ensemble de crépine en laiton chromé de 1/2 po / 1,3 cm avec mailles de protection 16



**Modèle 00013460**  
Ampoule claire



**Modèle 00013582**  
Ampoule bleue



**Modèle 00013571**  
Ampoule verte



**Modèle 00014606**  
Ampoule rouge



**Modèle 00014685**  
Ensemble de commutateur de débit de 1 po / 2,5 cm pour débit d'eau de 2 gpm / 7,6 lpm



**Modèle 00014683**  
Capot de commutateur de débit pour débit d'eau de 2 gpm / 7,6 lpm



**Modèle 00013319M**  
Commutateur MAP® et couplage magnétique

## Rideaux d'intimité et accessoires de test



**Modèle 01110447**  
Crochets zingués pour rideau de douche intimité



**Modèle 01110593**  
Crochets en acier inoxydable pour rideau de douche à panneaux



**Modèle 01112894**  
Étiquette d'inspection jaune pour douche oculaire

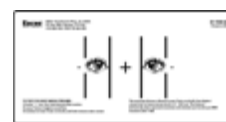

**Modèle 01110469**  
Jauge de test pour douches oculaires et faciales conforme à la norme ANSI Z358.1



**Modèle 02570001**  
Entonnoir télescopique pour test de douche

## Données représentatives de performance et déclaration de garantie limitée

Encon utilise des régulateurs de débit auto-ajustables afin d'assurer une pression et un débit d'eau constants sous diverses conditions hydrauliques. La norme ANSI Z358.1 requiert une pression dynamique minimale (en circulation) de 30 lb/po<sup>2</sup>. En calculant les exigences hydrauliques du système, il est essentiel d'inclure les baisses de pression dynamique du réseau d'eau potable. Une pression dynamique de plus de 80 lb/po<sup>2</sup> sur une douche oculaire ou faciale est déconseillée.

	Pression dynamique	GPM / LPM à la sortie d'eau	
Douche oculaire à pulvérisation double	30	3,2 / 12,1	
	40	3,4 / 12,9	
	50	3,5 / 13,2	
	60	3,6 / 13,6	
	70	3,7 / 14	
Douche oculaire/faciale à pulvérisation double	30	7,0 / 26,5	
	40	7,5 / 28,4	
	50	8,0 / 30,3	
	60	8,5 / 32,2	
	70	9,0 / 34,1	
Douches d'urgence combinées avec régulateur intégré			
	Avec débit d'eau de la douche d'urgence de 20 gpm / 75,7 lpm et débit d'eau de la douche faciale de 8 gpm / 30,3 lpm	40	28 / 106
	Avec débit d'eau de la douche d'urgence de 30 gpm / 113,6 lpm et débit d'eau de la douche faciale de 8 gpm / 30,3 lpm	30	38 / 143,8
	Avec débit d'eau de la douche d'urgence de 20 gpm / 75,7 lpm et débit d'eau de la douche oculaire de 3,5 gpm / 13,2 lpm	40	23,5 / 89
	Avec débit d'eau de la douche d'urgence de 30 gpm / 113,6 lpm et débit d'eau de la douche oculaire de 13,5 gpm / 13,2 lpm	30	33,5 / 126,8
Tuyau de rinçage à main avec vanne d'alimentation à pression, tuyau noir tressé (gaine en nylon disponible avec un minimum de 45 lb/po <sup>2</sup> )	30	3,6 / 13,6	
	40	4,5 / 17	
	50	4,8 / 18,2	
	60	4,9 / 18,5	
	70	5,0 / 18,9	
Tuyau de rinçage à main avec vanne ouverte, tuyau noir tressé (gaine en nylon disponible avec un minimum de 45 lb/po <sup>2</sup> )	30	5,3 / 20,1	
	40	6,0 / 22,7	
	50	6,9 / 26,1	
	60	7,5 / 28,4	
	70	7,8 / 29,5	

À L'ÉGARD DES DOUCHES D'URGENCE (« L'ÉQUIPEMENT ») ENCON SAFETY PRODUCTS DÉCLINE TOUTE GARANTIE, EXPLICITE OU IMPLICITE, Y COMPRIS LES GARANTIES DE QUALITÉ MARCHANDE ET D'ADÉQUATION À UNE UTILISATION SPÉCIFIQUE, SOUS RÉSERVE DES DISPOSITIONS CI-DESSOUS.

ENCON garantit que l'équipement est libre de tout défaut de matériel et de fabrication lorsqu'installé selon les recommandations, entretenu et exploité dans des conditions normales et sous supervision compétente, conformément au guide d'installation, d'utilisation et d'entretien d'ENCON. Sous cette garantie, ENCON a une obligation unique de réparer ou de remplacer toute pièce défectueuse de l'équipement :

Le défaut doit être signalé à ENCON dans l'année suivant la livraison de l'équipement et la preuve d'un vice de matière ou de fabrication doit être reconnue par ENCON. Cependant, en aucun cas, l'entreprise ENCON ne peut être tenue responsable aux termes de la présente garantie, sauf si ENCON bénéficie de toute la liberté d'inspecter le défaut de matière ou de fabrication de la pièce et, à sa discrétion, de réparer ou remplacer tout produit jugé défectueux.

Aucune garantie n'est offerte sur l'équipement si celui-ci a été modifié ou reconstruit sans le consentement préalable et par écrit de l'entreprise ENCON.

En aucun cas, ENCON ne peut être tenu responsable de toute perte, dommage ou dépense résultant directement ou indirectement de l'utilisation de l'équipement avec d'autres produits, ou pour toute autre cause que l'obligation d'ENCON de réparer ou de remplacer les composantes défectueuses, tel que stipulé dans cette déclaration de garantie limitée

L'ACHAT ET L'ACCEPTATION D'ÉQUIPEMENT DE LA PART DU CLIENT SIGNIFIENT SON ACCORD SUR LE CONTENU DES MODALITÉS ET DES DISPOSITIONS DE LA PRÉSENTE GARANTIE.

En aucun cas, ENCON ne peut être tenu responsable des dommages indirects ou de toute perte indirecte ou de tout dommage résultant de la propriété ou de l'utilisation de l'équipement. Les modalités de cette garantie sont applicables aux pièces de rechange installées sur l'équipement ou fournies en rapport avec celui-ci. L'équipement a été conçu à partir des informations, spécifications, dimensions et choix de raccordement du client. En conséquence, ENCON ne peut être tenu responsable de l'exactitude de la conception, des matériaux ou des critères de construction fournis ou spécifiés dans les documents de spécifications sur la performance de l'équipement.

# Répertoire numérique des pièces

No. pièce	Page	No. pièce	Page	No. pièce	Page	No. pièce	Page
00011077	52	01050207	5	01052065	52	01110593	53
00011081	53	01050209	6	01052086	52	01110700	51
00011082	53	01050209P20	6	01052098	53	01110738	51
00013319M	53	01050210	13	01052101	52	01110764	21
00013460	53	01050216	5	01052103	52	01110764	51
00013571	53	01050217	5	01052104	52	01110786S	25
00013582	53	01050217P20	5	01052111A	52	01110793S	25
00014314	51	01050217P20PBC	6	01052113	51	01110802	51
00014337	51	01050217PBC	6	01052114	52	01112846	47
00014606	53	01050219	10	01052120	52	01112847	47
00014683	53	01050219P20	10	01052122	50	01112848	47
00014685	53	01050221	9	01052123	50	01112891	47
00015003	51	01050221P20	9	01052124	51	01112892	47
00015006	22	01050223	10	01052129	50	01112893	47
00113000	45	01050223P20	10	01052130	50	01112894	53
00113001	45	01050224	9	01052131	51	01112900	47
00113003	45	01050224P20	9	01052132	50	01112911	46
00113004	45	01050228	13	01052133	50	01112912	46
00113006	45	01050230	7	01052149	48	01112942	46
00113007	45	01050230P20	7	01052155	43	01112946	46
00113011	45	01050230P20PBC	8	01052185	50	01112951	46
00113014	45	01050230PBC	8	01052187	48	01112953	46
00113017	45	01050232	10	01052189	50	01114021	30
01030101	30	01050232P20	10	01052197	52	01120001	51
01030103	30	01050234	7	01052198	50	01120002	51
01030104	17	01050234P20	7	01052208	49	02000200	44
01030106	18	01050234P20PBC	8	01052263	50	02000300	44
01030301	29	01050234P20SBC	8	01052382	49	02100000	44
01030302	31	01050234PBC	8	01052501	14	02111000	43
01030310	32	01050234SBC	8	01052502	14	02200000	44
01030316PBC	32	01050236	11	01052522	14	02211300	44
01030401	27	01050236P20	11	01052524	14	02311000 240	44
01030403	27	01050236P20SBC	11	01053001	14	02570001	53
01030416	27	01050236SBC	11	01053001P20	14	03900003	53
01035401	29	01050251	5	01054003	50	03900006	53
01035402	31	01050260	5	01054005	50	35001810	46
01035410	32	01050264	11	01055005	50	AQ100	20
01035415PBC	32	01050264S20	11	01055007	50	AQ100H130	20
01035501	27	01050266P20PBC	7	01060007	12	AQ100S	20
01035503	27	01050266PBC	7	01060007P20	12	AQ110	20
01035511	27	01050276	13	01060009	12	AQ111	20
01035601	30	01050277	13	01060009P20	12	AQ120	20
01035603	30	01050281	7	01060021	12	FRSSC-G	17
01035604	17	01050281P20	7	01060022	12	FRSSC-GP20	17
01035606	18	01050288	6	01080024	48	HE100	21
01038301	29	01050288P20	6	01090017	49	HF100	21
01038801	29	01050290	6	01090098	49	HS100	21
01040103	30	01050290P20	6	01101001	25	STF30WB120G	42
01040135	30	01050293	8	01103001	25	STF30WP120C	42
01045001	28	01050293P20	8	01103002	23	STF60WB120G	42
01045001PBC	28	01050294	18	01103004	23	STU1	48
01045001SBC	28	01050294P20	18	01103006	23	TF34B2300001	34
01045002	31	01050314	16	01103008	23	TF35B5376300	34
01045002SBC	31	01050314P20	16	01104002	23	TF36B2000302	34
01045005	29	01050317	16	01104050	22	TP21323230	36
01045006	32	01050317P20	16	01104050C	22		
01045008	32	01050362	16	01104050S	22		
01045010	28	01050362P20	16	01104055	22		
01045501	28	01050376	13	01104070	22		
01045501PBC	28	01050381	13	01105001	52		
01045501SBC	28	01050470	11	01105005	52		
01045502	31	01050470S20	11	01106001	24		
01045505	29	01050471S20SBC	9	01106002	24		
01045506	32	01050471SBC	9	01106004	24		
01045502SBC	31	01052001	52	01110096	51		
01045510	28	01052018	52	01110142	52		
01045514	32	01052020	51	01110147	52		
01045601	30	01052037	50	01110302	21		
01050201	17	01052040	50	01110302	51		
01050201P20	17	01052041	50	01110447	53		
01050205	9	01052045	50	01110462	51		
01050205P20	9	01052060	52	01110469	53		

SÉCURITÉ

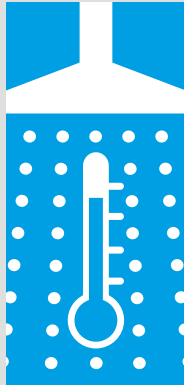

PROTECTION



EXCELLENCE



SOLUTIONS

LEADERS

**Encon**<sup>®</sup>  
SAFETY PRODUCTS

6825 Ouest Sam Houston Pkwy. Nord, Houston, TX 77041  
Sans frais : 1(800) AT ENCON 1(800) 283-6266  
Fax : (713) 466-1703  
customerservice@enconsafety.com  
www.enconsafety.com  
ESEWFULL-02-09-2016

BOÎTIERS  
MURAUX



ÉQUIPEMENTS  
AUTONOMES



PIÈCES



PRODUITS  
D'INGÉNIERIE



QUALITÉ